

◆新運行計画

◇現在の運行内容との相違点

(1) 新規車両導入に伴う運行手段の変更
(2) 運行事業者の変更
(3) まちなか循環ルートの運行便数及びダイヤの変更

◇新運行計画概要（北部ルート）

運行区間 (主なバス停)	北部ルート			
	第1便	第2便	第3便	第4便
	三ツ屋～白根 (三ツ屋～能登～南区役所)	鷺巻～白根 (鷺巻地域生活センター前～中鷺の木～大通南～根岸～白根カルチャーセンター)	白根～鷺巻 (白根カルチャーセンター～根岸～大通南～中鷺の木～鷺巻地域生活センター前)	白根～鷺巻 (白根学習館～根岸～大通南～中鷺の木～鷺巻地域生活センター前)
運行距離(km)	4.2 km	20.5 km	20.7 km	20.1 km
運行手段	36人乗り小型バス(座席11席), 35人乗り小型バス(座席16席)			
運行便数(便/日)	4便			
運行日	平日(12月29日～1月3日運休) ※第1便の「三ツ屋～南区役所」間は学休日期間運休			
運賃(円/回)	200円均一 (中高生100円, 小学生50円, 未就学児無料)			
運行事業者	アイ・ケーアライアンス株式会社			
運行形態	道路運送法第4条			
実施期日 (予定)	平成30年4月2日			

◇新運行計画概要（大鷲ルート）

運行区間 (主なバス停)	大鷲ルート	
	第1便 大郷～白根 (下赤渋～大鷲小学校～瀬ヶ通～中鷲の木～大鷲小学校～東笠巻～朝巻～白根カルチャーセンター)	第2便 白根～大郷 (白根学習館～朝巻～東笠巻～大鷲小学校～中鷲の木～瀬ヶ通～大鷲小学校～下赤渋)
運行距離(km)	23.3 km	22.9 km
運行手段	36人乗り小型バス(座席11席), 35人乗り小型バス(座席16席)	
運行便数(便/日)	2便	
運行日	平日(12月29日～1月3日運休)	
運賃(円/回)	200円均一(中学生100円, 小学生50円, 未就学児無料)	
運行事業者	アイ・ケアライアンス株式会社	
運行形態	道路運送法第4条	
実施期日 (予定)	平成30年4月2日	

◇新運行計画概要（白根・さつき野駅ルート）

運行区間 (主なバス停)	白根・さつき野駅ルート			
	第1便 白根～さつき野駅 (南区役所～根岸～大通黄金～鷲巻農協前～上大郷～さつき野駅)	第2便 さつき野駅～白根 (さつき野駅～上大郷～鷲巻農協前～大通黄金～根岸～南区役所)	第3便 さつき野駅～白根 (さつき野駅～上大郷～鷲巻農協前～大通黄金～根岸～南区役所)	第4便 さつき野駅～白根 (さつき野駅～上大郷～鷲巻農協前～大通黄金～根岸～南区役所)
運行距離(km)	24.4 km	22.3 km	24.5 km	24.5 km
運行手段	36人乗り小型バス(座席11席), 35人乗り小型バス(座席16席)			
運行便数(便/日)	4便			
運行日	平日(12月29日～1月3日運休)			
運賃(円/回)	200円均一(中学生100円, 小学生50円, 未就学児無料)			
運行事業者	アイ・ケアライアンス株式会社			
運行形態	道路運送法第4条			
実施期日 (予定)	平成30年4月2日			

◇新運行計画概要（新飯田・茨曾根ルート）

運行区間 (主なバス停)	上新田～白根 (上新田～茨曾根小学校前～新潟白根総合病院～白根カルチャーセンター)
運行距離(km)	15.3km～15.5km
運行手段	36人乗り小型バス(座席11席), 35人乗り小型バス(座席16席)
運行便数(便/日)	2便
運行日	平日(12月29日～1月3日運休)
運賃(円/回)	200円均一(中学生100円, 小学生50円, 未就学児無料)
運行事業者	アイ・ケアライアンス株式会社
運行形態	道路運送法第4条
実施期日 (予定)	平成30年4月2日

◇新運行計画概要（庄瀬ルート）

運行区間 (主なバス停)	兎新田～白根 (兎新田～庄瀬本村～新潟白根総合病院～白根カルチャーセンター)
運行距離(km)	17.7km～17.9km
運行手段	36人乗り小型バス(座席11席), 35人乗り小型バス(座席16席)
運行便数(便/日)	2便
運行日	平日(12月29日～1月3日運休)
運賃(円/回)	200円均一(中学生100円, 小学生50円, 未就学児無料)
運行事業者	アイ・ケアライアンス株式会社
運行形態	道路運送法第4条
実施期日 (予定)	平成30年4月2日

◇新運行計画概要（東部ルート）

運行区間 (主なバス停)	新飯田～田上駅 (新飯田下町～茨曾根小学校前～庄瀬本村～田上駅前)
運行距離(km)	14.0～14.3km
運行手段	36人乗り小型バス(座席11席), 35人乗り小型バス(座席16席)
運行便数(便/日)	【往路】新飯田⇒田上駅行き 1便 【復路】田上駅⇒新飯田行き 2便
運行日	平日(12月29日～1月3日運休)
運賃(円/回)	200円均一 (中学生100円, 小学生50円, 未就学児無料)
運行事業者	アイ・ケアライアンス株式会社
運行形態	道路運送法第4条
実施期日 (予定)	平成30年4月2日

◇新運行計画概要（まちなか循環ルート）

運行区間 (主なバス停)	白根学習館～白根学習館 (白根学習館～五の町～南区役所～新潟白根総合病院～白根学習館)
運行距離(km)	7.0km
運行手段	29人乗り小型バス(座席10席)
運行便数(便/日)	8便
運行日	平日(12月29日～1月3日運休)
運賃(円/回)	200円均一 (中学生100円, 小学生50円, 未就学児無料)
運行事業者	アイ・ケアライアンス株式会社
運行形態	道路運送法第4条
実施期日 (予定)	平成30年4月2日

運行ルート図(変更なし)

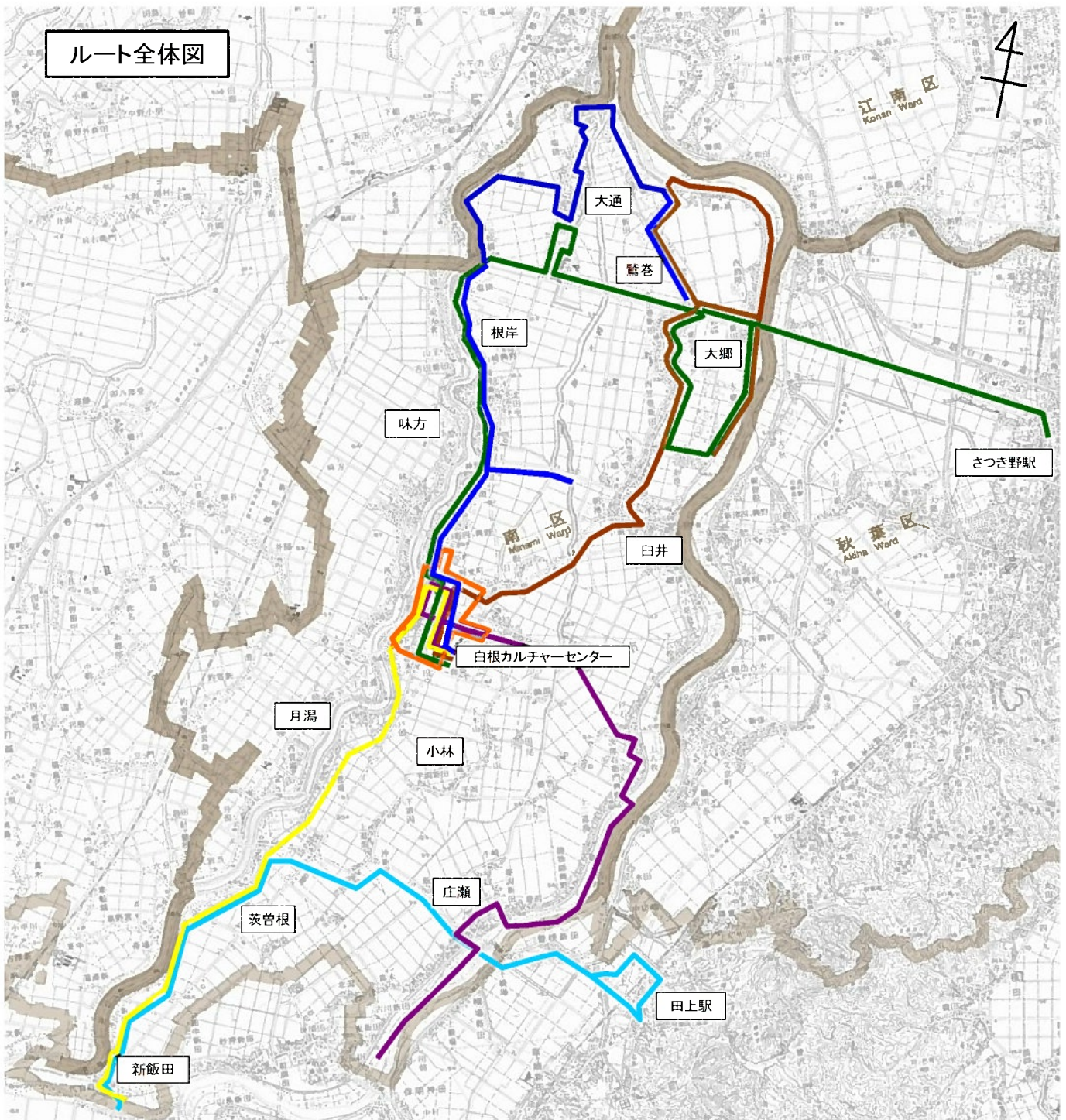

ルート名 (色)	北部 	大鷲 	白根・さつき野駅 	新飯田・茨曾根 	庄瀬 	東部 	まちなか循環 
運行距離	4.2 ~20.7Km	22.9 ~23.3Km	22.3~24.5Km	15.3~15.5Km	17.7~17.9Km	14.0 ~14.3Km	7.0km
運行便数	4便	2便	4便	2便	2便	3便	9便

運行ルート図(変更なし)

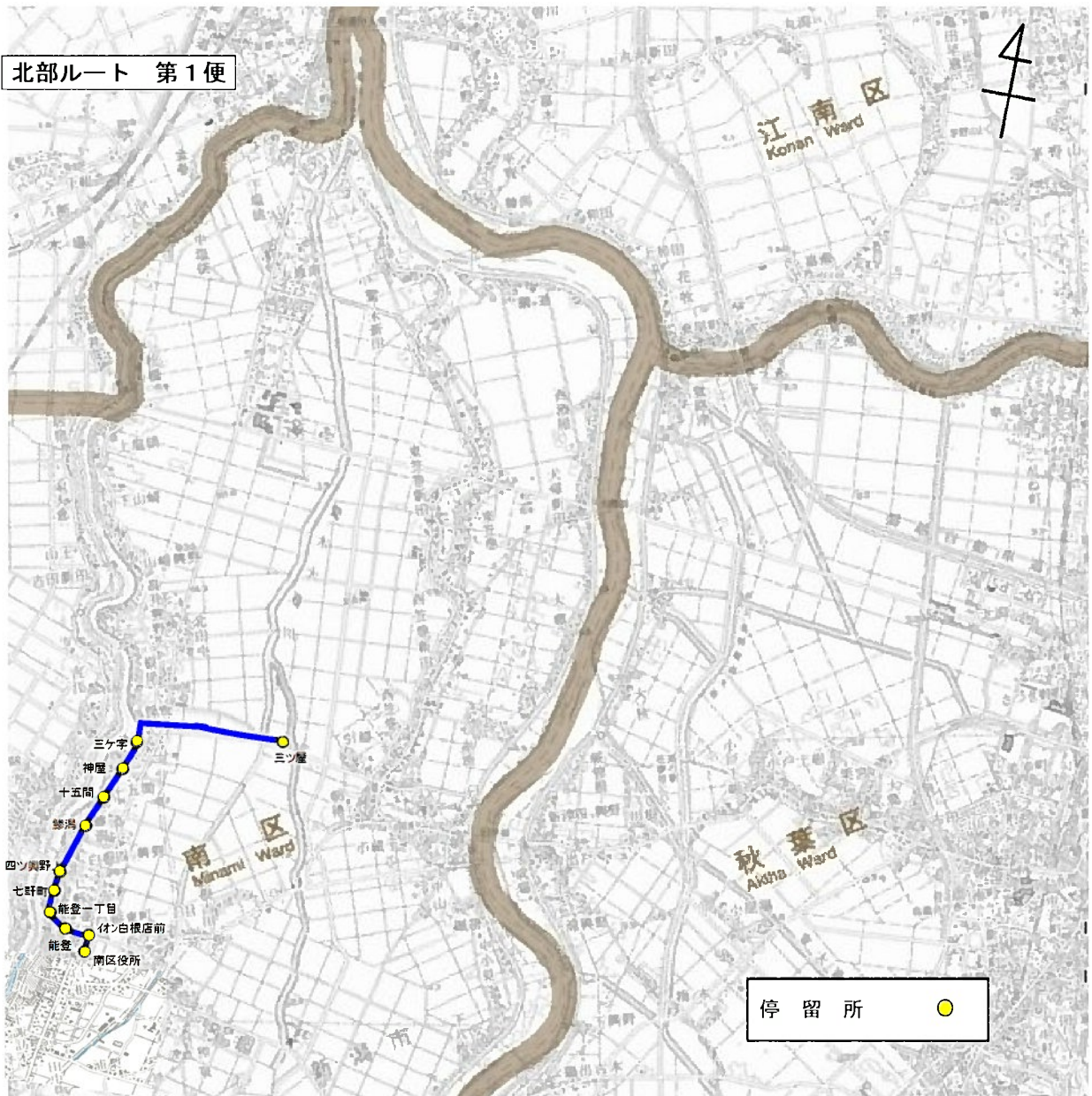

起点:三ツ屋 終点:南区役所

運行ルート図(変更なし)

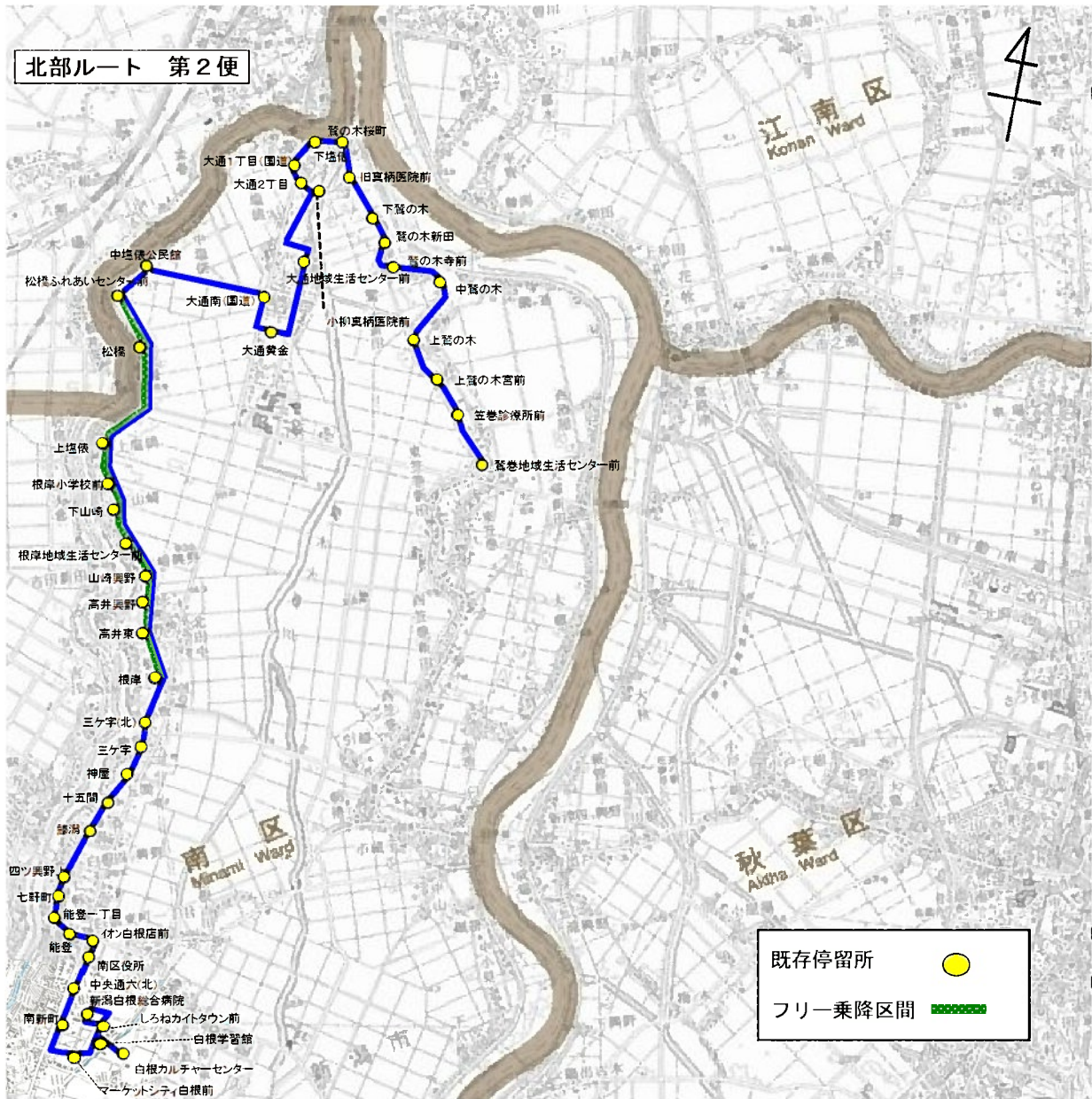

運行ルート図(変更なし)

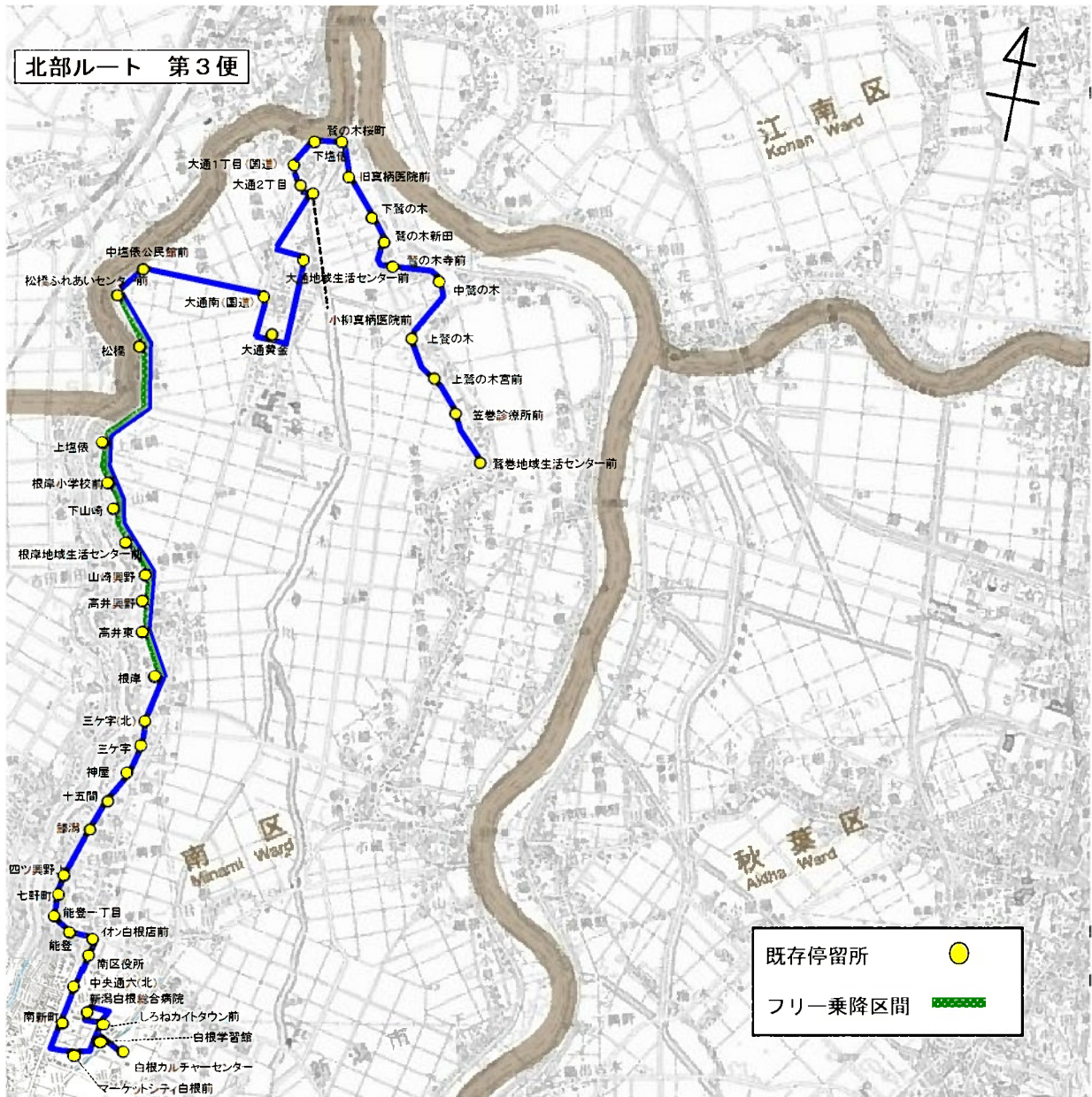

運行ルート図(変更なし)

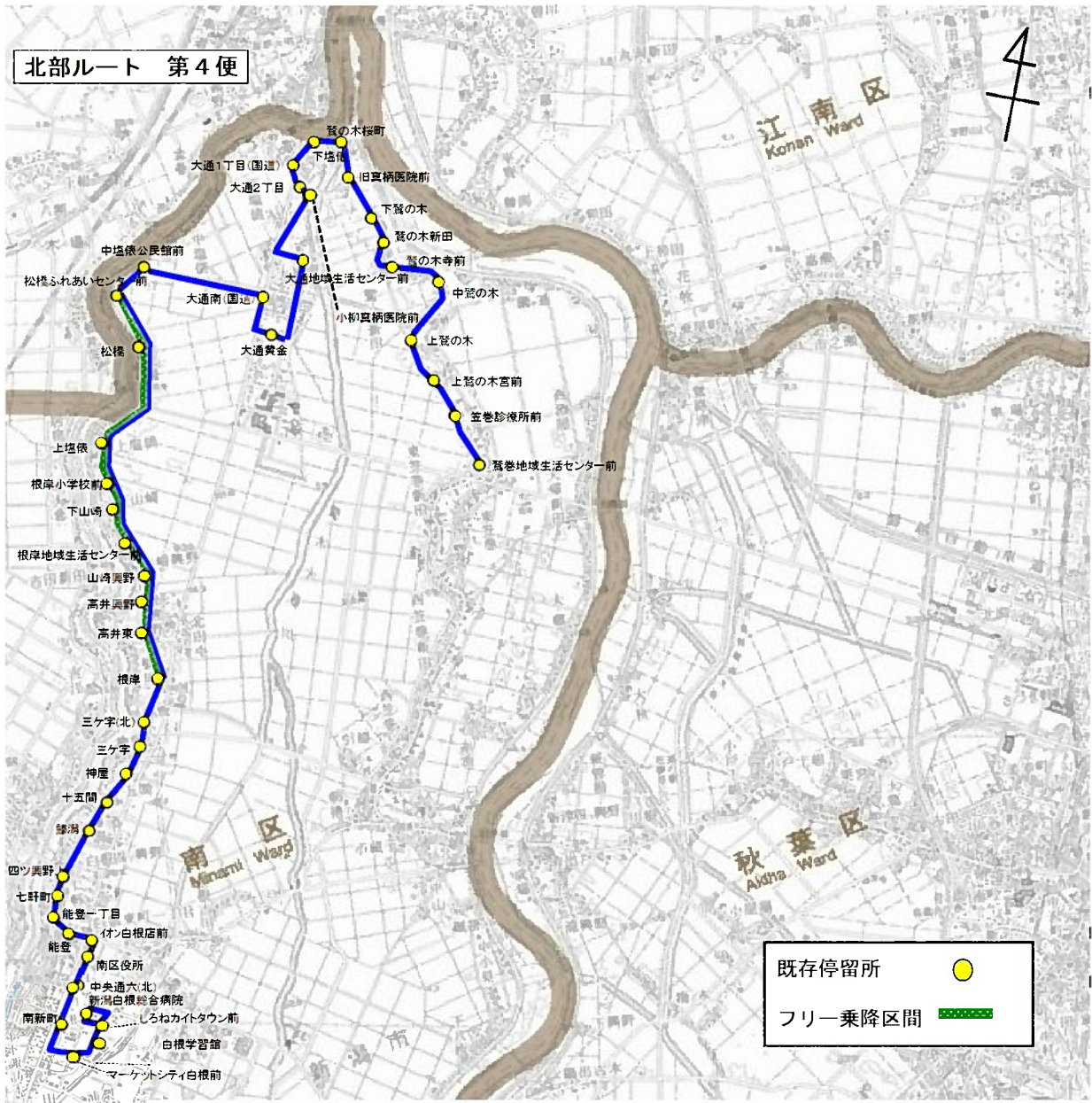

運行ルート図(変更なし)

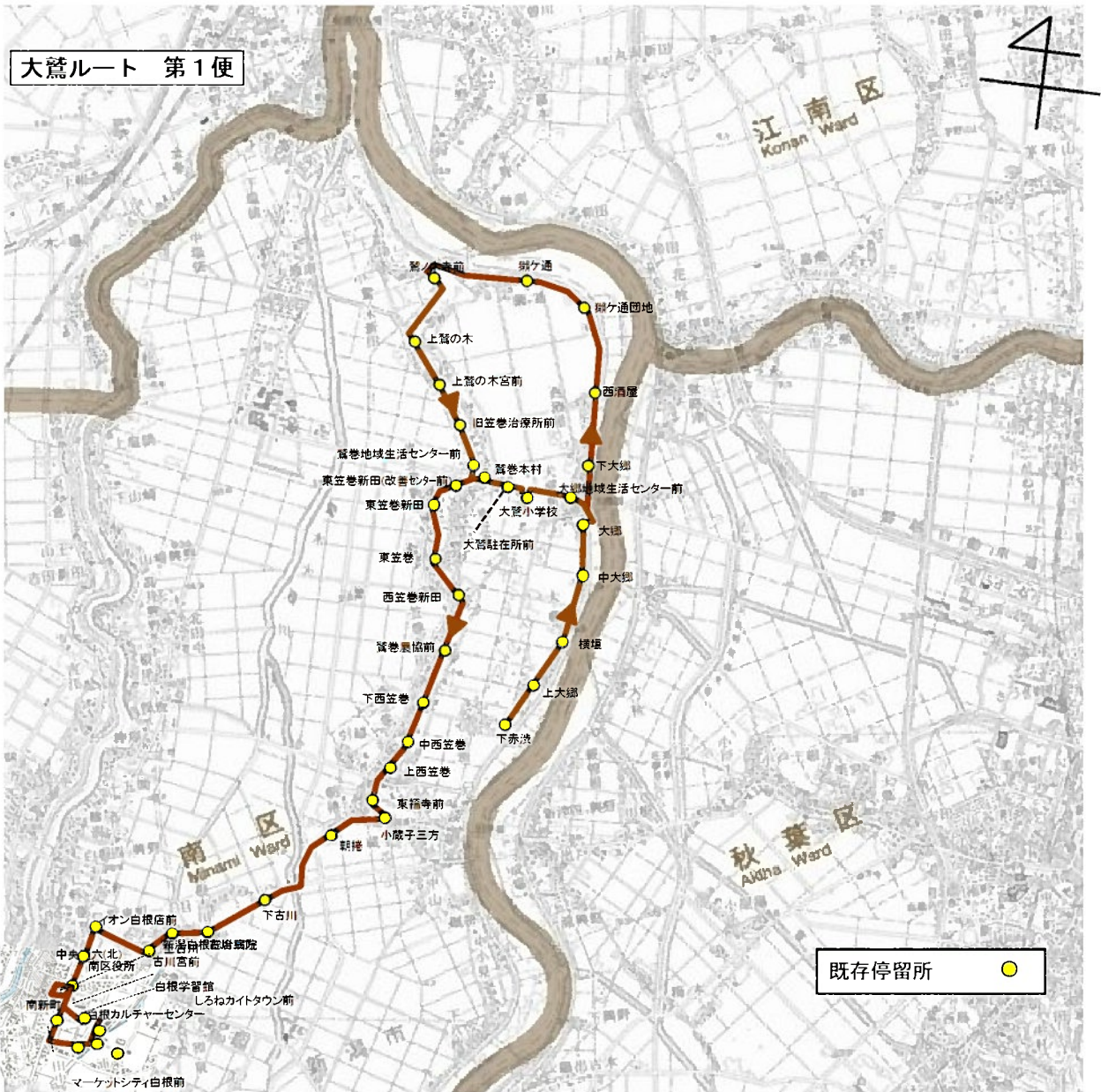

起点: 下赤渋 終点: 白根カルチャーセンター

運行ルート図(変更なし)

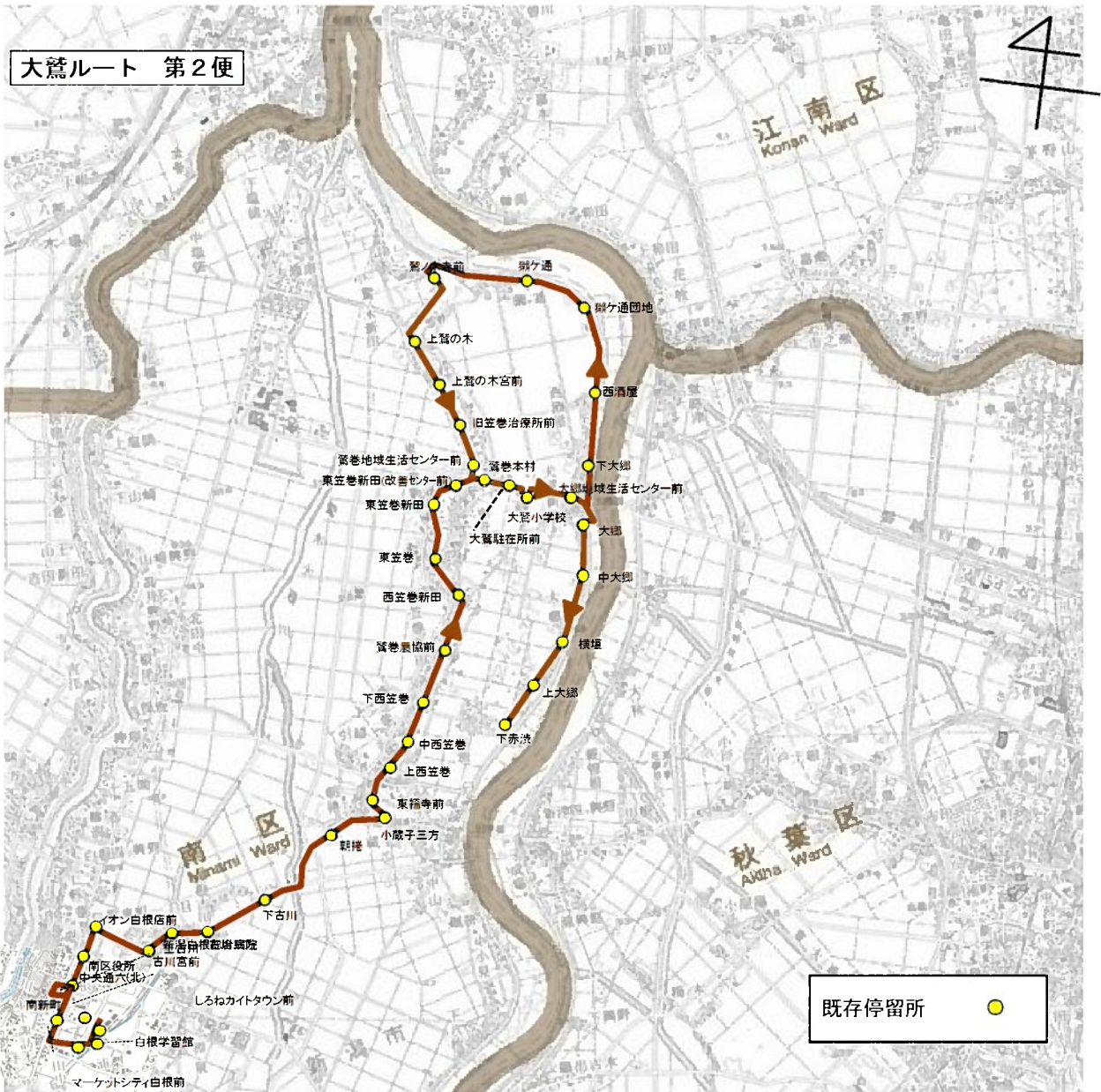

起点: 白根学習館 終点: 下赤渋

運行ルート図(変更なし)

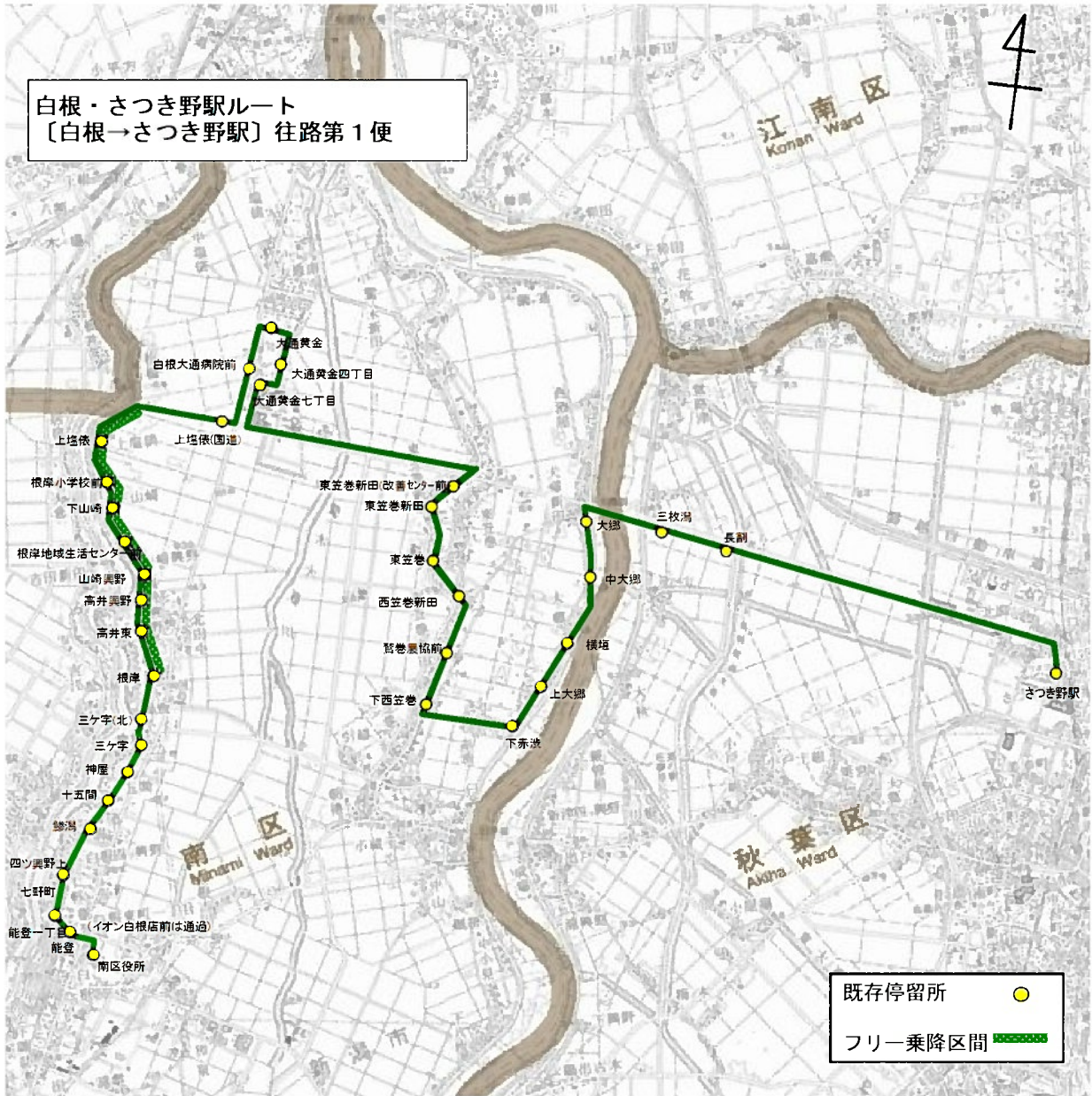

往路第1便 起点:南区役所 終点:さつき野駅

運行ルート図(変更なし)

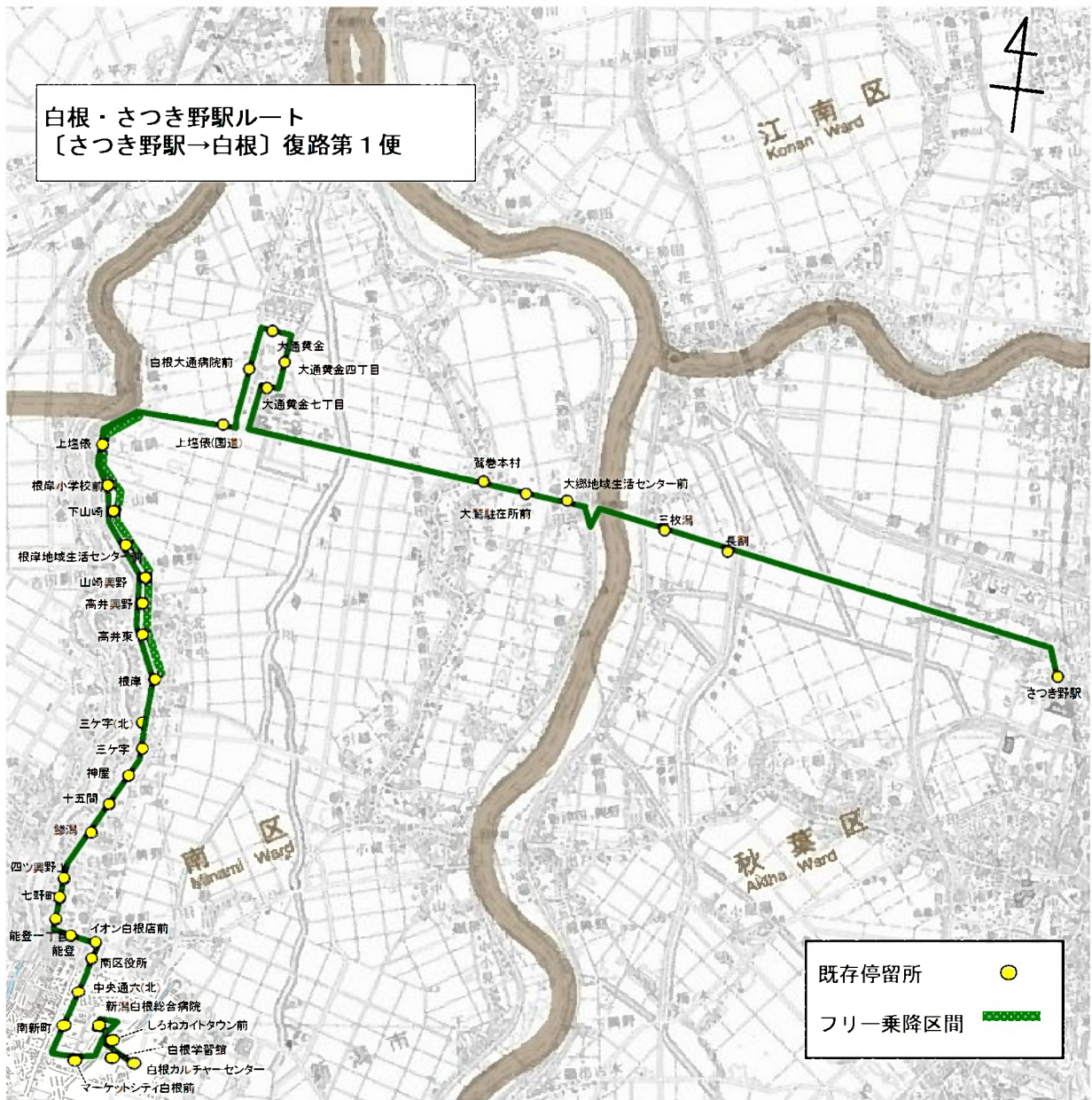

復路第2便 起点:さつき野駅 終点:白根カルチャーセンター

運行ルート図(変更なし)

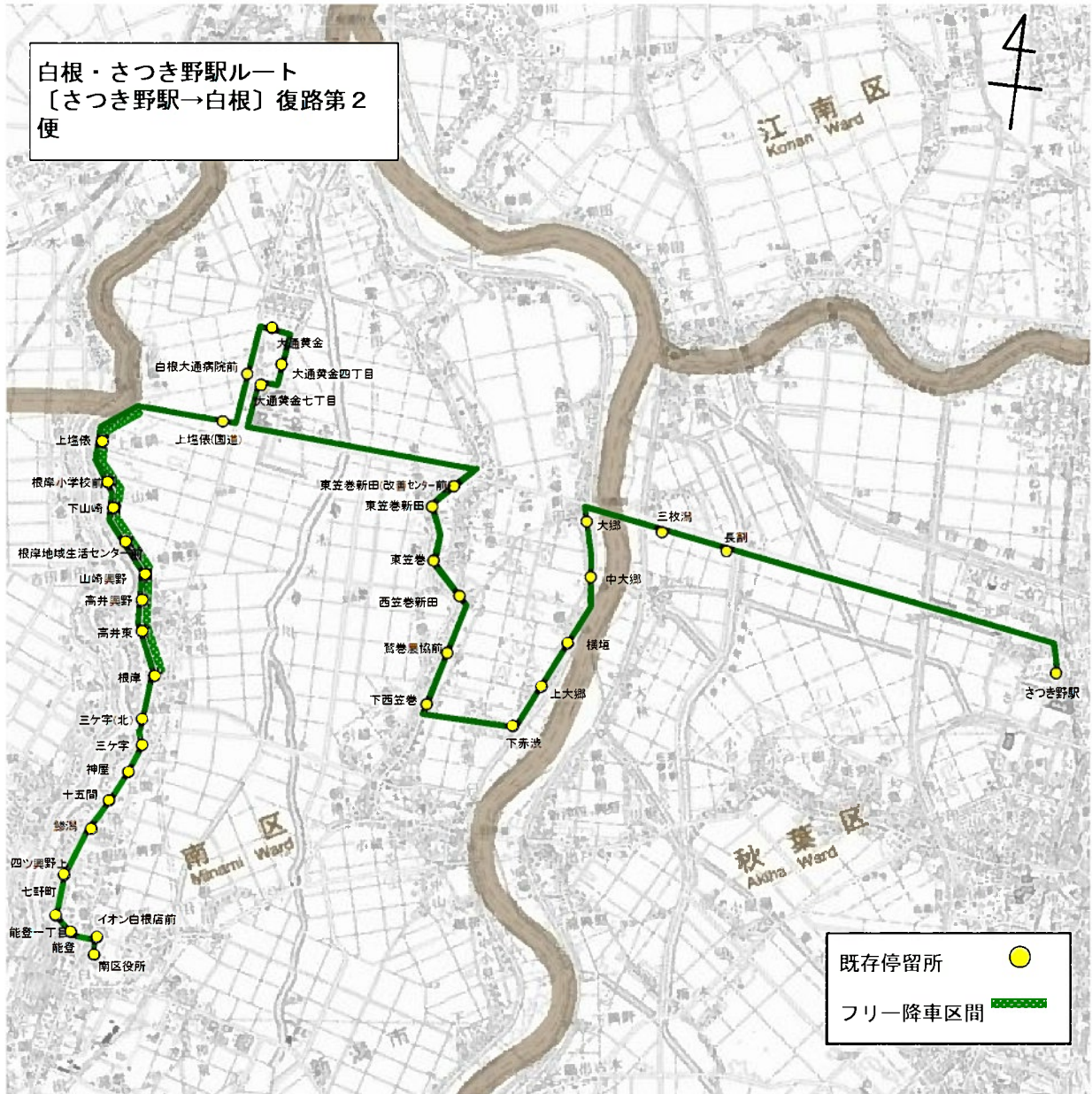

復路第2便 起点:さつき野駅 終点:南区役所
 復路第3便 起点:さつき野駅 終点:南区役所

運行ルート図(変更なし)

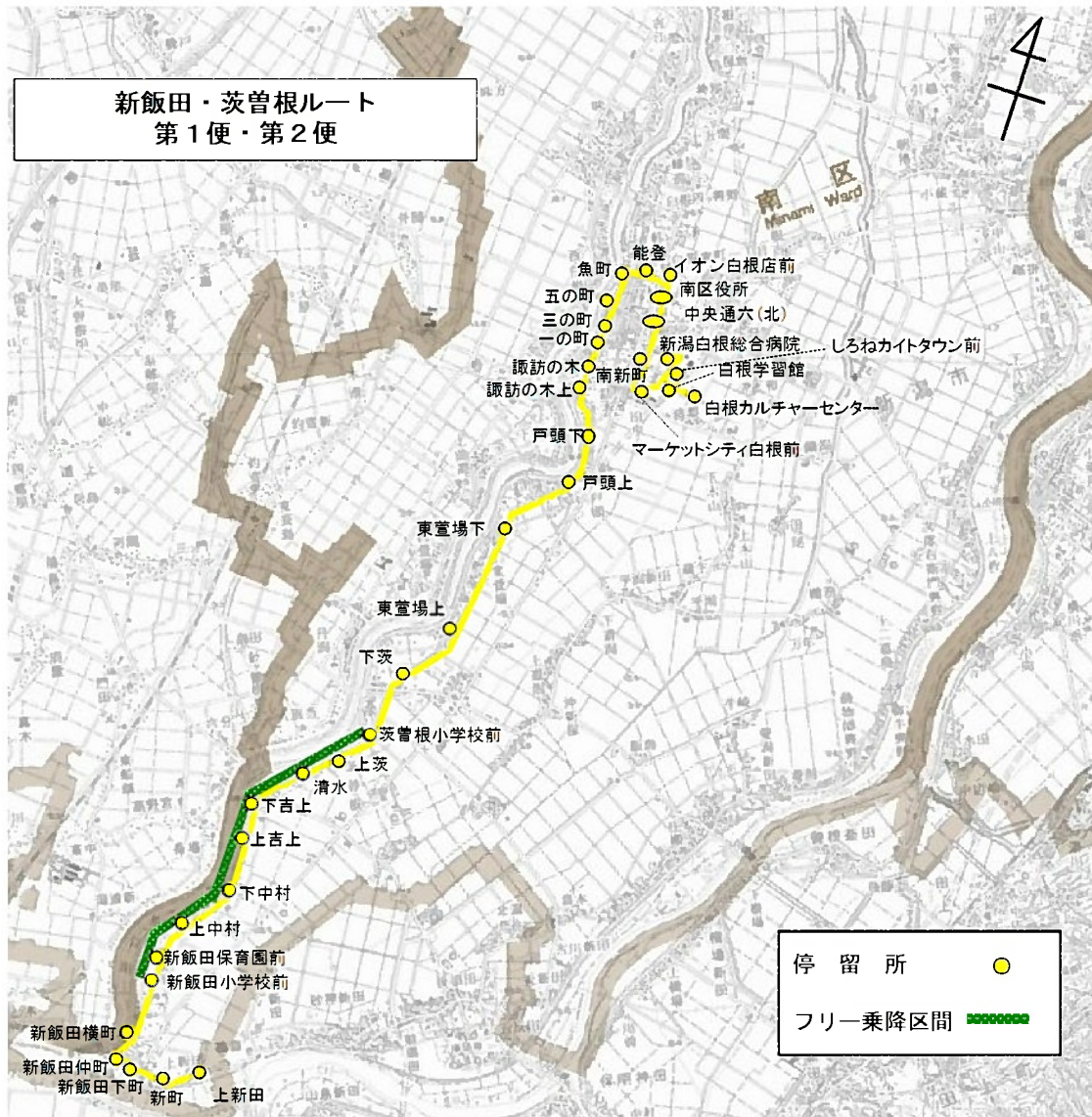

第1便 起点:上新田 終点:白根カルチャーセンター
 第2便 起点:白根カルチャーセンター 終点:上新田

運行ルート図(変更なし)

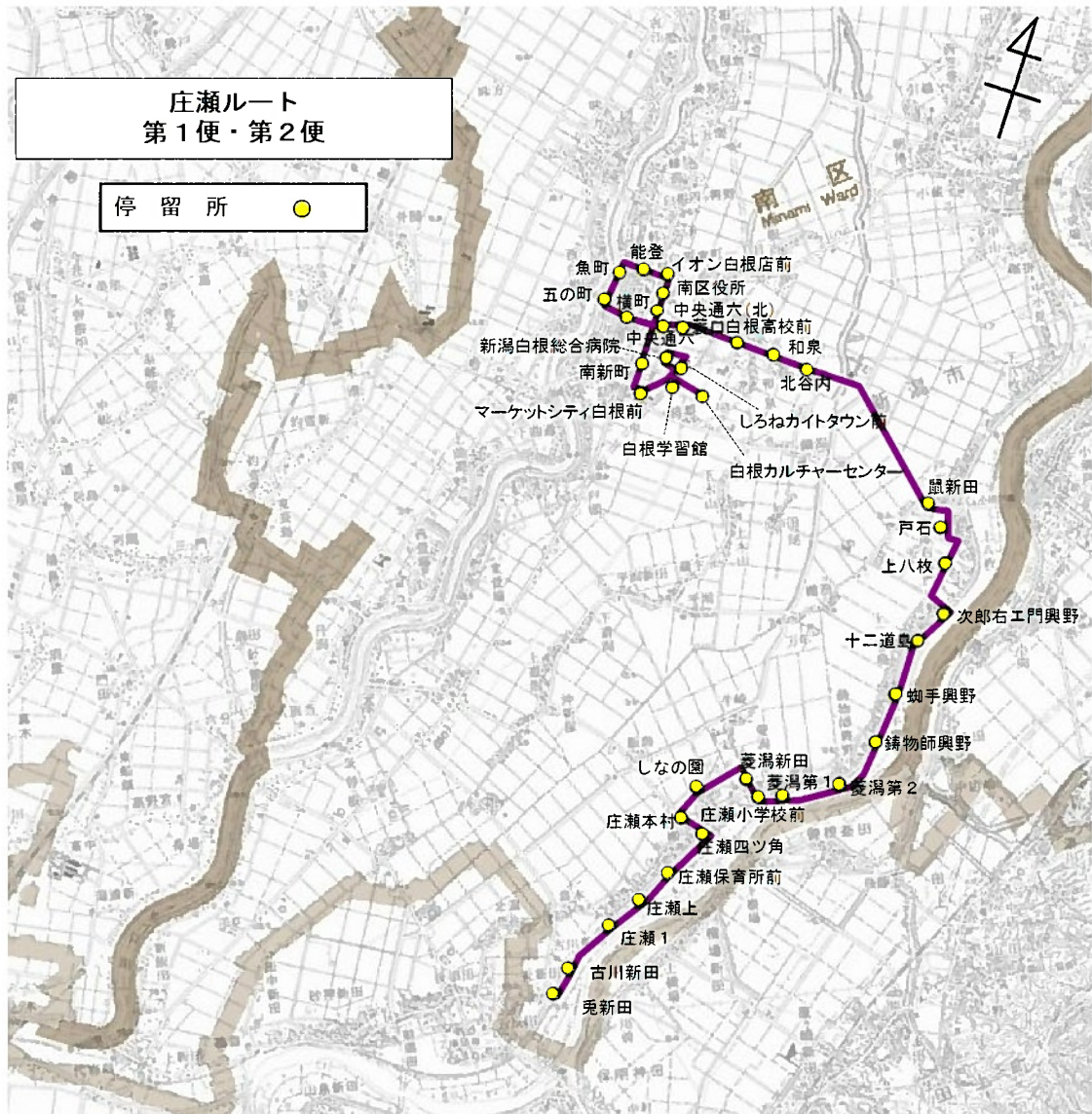

第1便 起点: 兔新田 終点: 白根カルチャーセンター
 第2便 起点: 白根カルチャーセンター 終点: 兔新田

運行ルート図(変更なし)

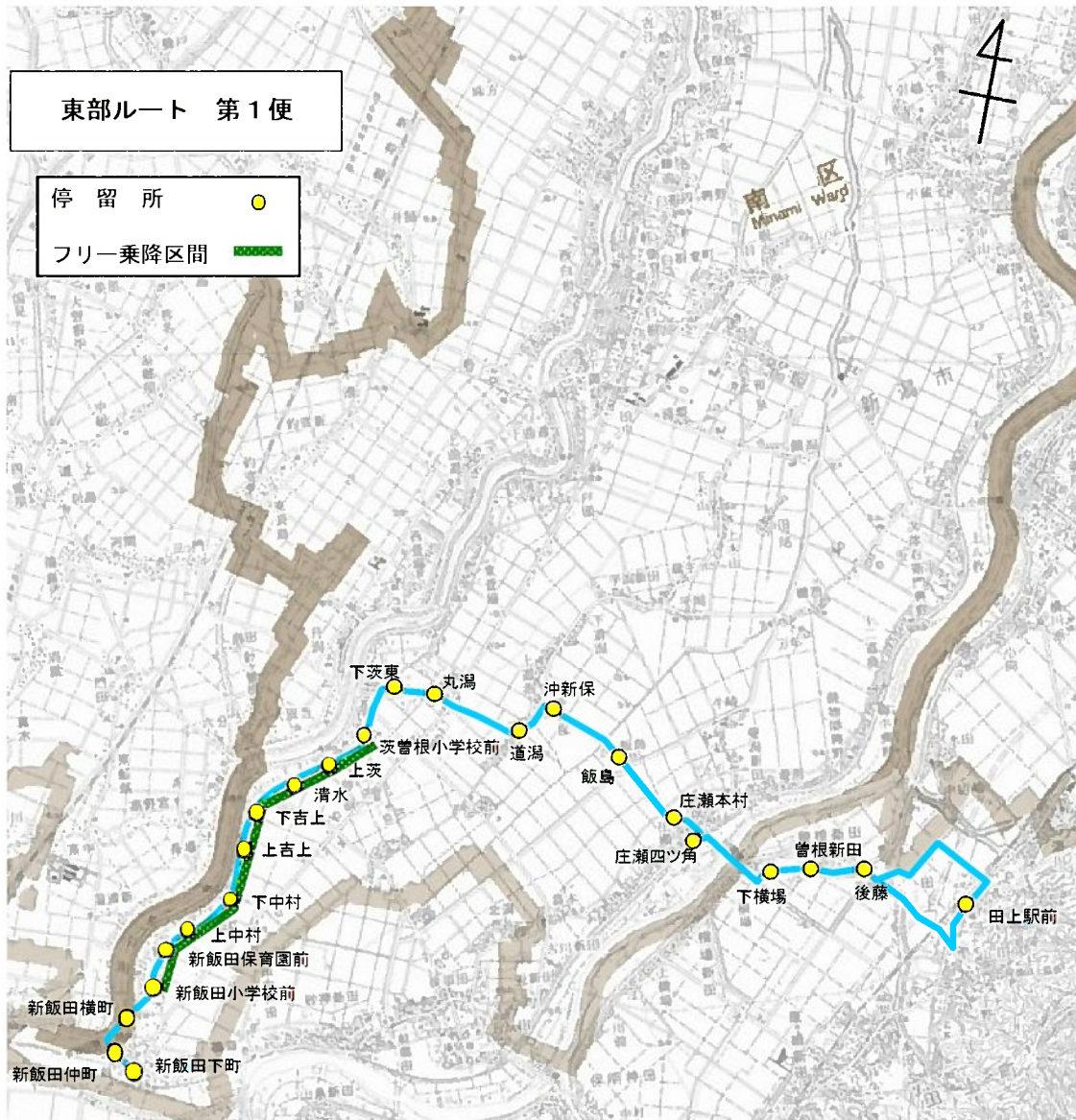

第1便 起点:新飯田下町 終点:田上駅

運行ルート図(変更なし)

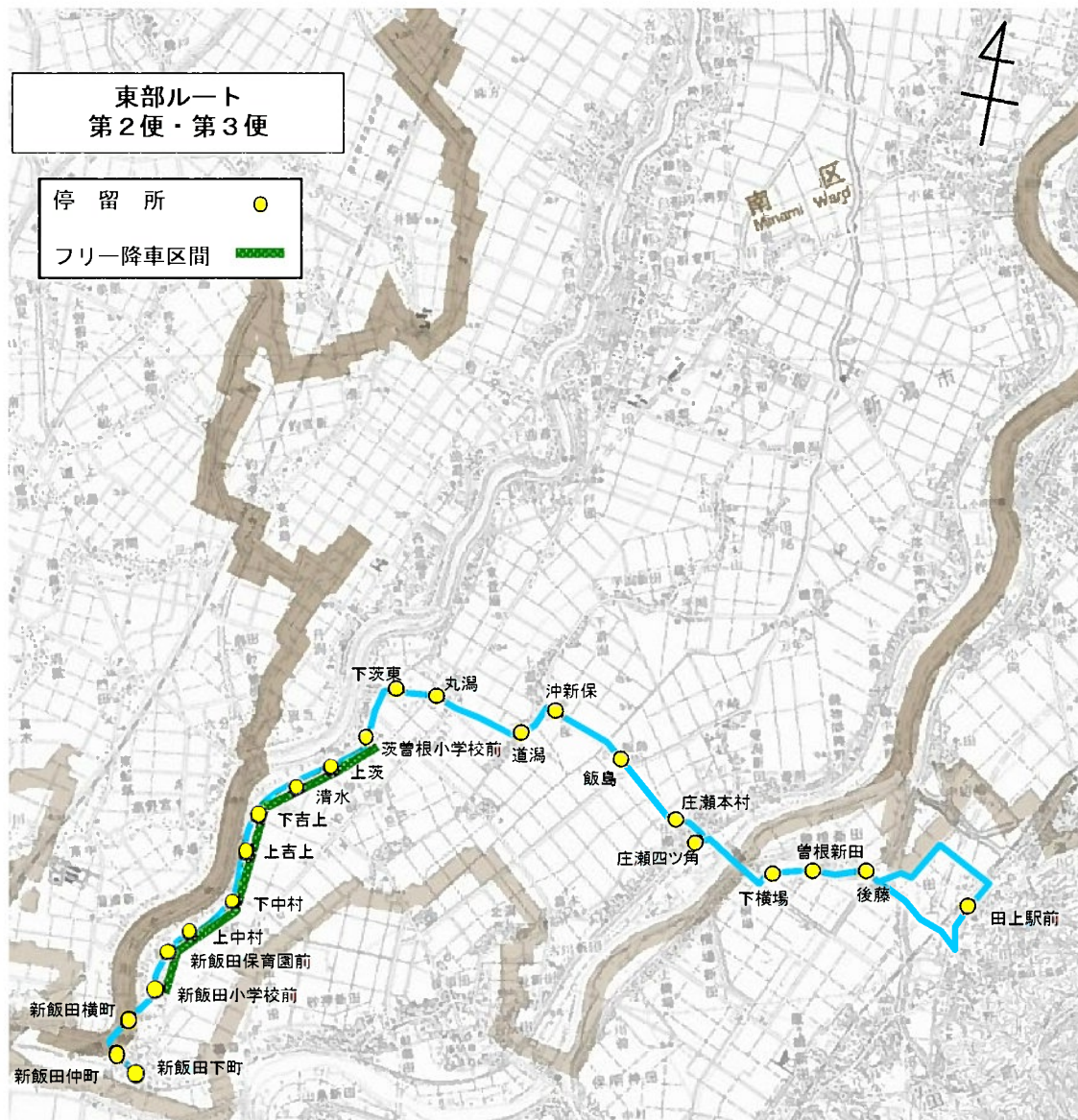

第2便 起点:田上駅 終点:新飯田下町
第3便 起点:田上駅 終点:新飯田下町

運行ルート図

(変更なし)



起点：白根学習館 終点：白根学習館

運行ダイヤ (変更なし)

北部ルート

停留所名	第1便	停留所名	第2便	停留所名	第3便	停留所名	第4便
三ツ屋	7:39	鷺巻地域生活センター前	8:15	白根カルチャーセンター	11:30	白根学習館	16:20
三ヶ字	7:42	旧笠巻診療所前	8:16	白根学習館	11:32	新潟白根総合病院	16:22
神屋	7:42	上鷺の木宮前	8:17	新潟白根総合病院	11:34	しろねカイトタウン前	16:24
十五間	7:43	上鷺の木宮	8:18	しろねカイトタウン前	11:36	マーケットシティ白根前	16:26
鱒潟	7:44	中鷺の木	8:20	マーケットシティ白根前	11:38	南新町	16:27
四ツ興野上	7:46	鷺の木寺前	8:21	南新町	11:39	中央通六(北)	16:28
七軒町	7:46	鷺の木新田	8:21	中央通六(北)	11:40	南区役所	16:30
能登一丁目	7:47	下鷺の木	8:22	南区役所	11:42	イオン白根店前	16:31
能登	7:47	旧真柄医院前	8:23	イオン白根店前	11:43	能登	16:33
イオン白根店前	7:49	鷺の木桜町	8:24	能登	11:45	能登一丁目	16:33
南区役所	7:50	下塩俵	8:24	能登一丁目	11:45	七軒町	16:34
		大通一丁目(国道)	8:25	七軒町	11:46	四ツ興野上	16:34
		大通二丁目	8:26	四ツ興野上	11:46	鱒潟	16:36
		小柳真柄医院前	8:26	鱒潟	11:48	十五間	16:37
		大通地域生活センター前	8:29	十五間	11:49	神屋	16:37
		大通黄金	8:30	神屋	11:49	三ヶ字	16:38
		大通南(国道)	8:32	三ヶ字	11:50	三ヶ字(北)	16:38
		中塩俵公民館前	8:35	三ヶ字(北)	11:50	根岸	16:39
		松橋ふれあいセンター前	8:37	根岸	11:51	高井東	16:40
		松橋	8:38	高井東	11:52	高井興野	16:41
		上塩俵	8:39	高井興野	11:53	山崎興野	16:42
		根岸小学校前	8:40	山崎興野	11:54	根岸地域生活センター前	16:43
		下山崎	8:40	根岸地域生活センター前	11:55	下山崎	16:44
		根岸地域生活センター前	8:41	下山崎	11:56	根岸小学校前	16:44
		山崎興野	8:42	根岸小学校前	11:56	上塩俵	16:45
		高井興野	8:43	上塩俵	11:57	松橋	16:46
		高井東	8:44	松橋	11:58	松橋ふれあいセンター前	16:47
		根岸	8:45	松橋ふれあいセンター前	11:59	中塩俵公民館前	16:49
		三ヶ字(北)	8:46	中塩俵公民館前	12:01	大通南(国道)	16:52
		三ヶ字	8:46	大通南(国道)	12:04	大通黄金	16:54
		神屋	8:46	大通黄金	12:06	大通地域生活センター前	16:55
		十五間	8:47	大通地域生活センター前	12:07	小柳真柄医院前	16:58
		鱒潟	8:48	小柳真柄医院前	12:10	大通二丁目	16:58
		四ツ興野上	8:50	大通二丁目	12:10	大通一丁目(国道)	16:59
		七軒町	8:50	大通一丁目(国道)	12:11	下塩俵	17:00
		能登一丁目	8:51	下塩俵	12:12	鷺の木桜町	17:00
		能登	8:51	鷺の木桜町	12:12	旧真柄医院前	17:01
		イオン白根店前	8:53	旧真柄医院前	12:13	下鷺の木	17:02
		南区役所	8:54	下鷺の木	12:14	鷺の木新田	17:03
		中央通六(北)	8:56	鷺の木新田	12:15	鷺の木寺前	17:03
		南新町	8:57	鷺の木寺前	12:15	中鷺の木	17:04
		マーケットシティ白根前	8:58	中鷺の木	12:16	上鷺の木	17:06
		新潟白根総合病院	9:00	上鷺の木	12:18	上鷺の木宮前	17:07
		しろねカイトタウン前	9:02	上鷺の木宮前	12:19	旧笠巻診療所前	17:08
		白根学習館	9:04	旧笠巻診療所前	12:20	鷺巻地域生活センター前	17:09
		白根カルチャーセンター	9:06	鷺巻地域生活センター前	12:21		

※「三ツ屋～南区役所」間は、下記期間は運休
 平成30年4月1日～4月5日、7月25日～8月27日、12月22日～31日、平成30年1月1日～7日、3月26日～31日

運行ダイヤ (変更なし)

大鷲ルート

停留所名	1便	停留所名	2便
下赤洪	7:31	白根学習館	15:21
上大郷	7:33	新潟白根総合病院	15:23
横垣	7:35	しろねカイトタウン前	15:25
中大郷	7:37	マーケットシティ白根前	15:27
大郷	7:38	南新町	15:28
大郷地域生活センター前	7:39	中央通六(北)	15:29
大鷲小学校	7:40	南区役所	15:31
大郷地域生活センター前	7:42	イオン白根店前	15:32
下大郷	7:43	古川宮前	15:35
西酒屋	7:44	上古川	15:36
瀬ヶ通団地	7:45	古川三方	15:36
瀬ヶ通	7:47	下古川	15:37
中鷲の木	7:49	朝捲	15:38
上鷲の木	7:51	小蔵子三方	15:39
上鷲の木宮前	7:53	東福寺前	15:40
旧笠巻治療所前	7:54	上西笠巻	15:41
鷲巻地域生活センター前	7:55	中西笠巻	15:41
鷲巻本村	7:56	下西笠巻	15:42
鷲巻駐在所前	7:58	鷲巻農協前	15:43
大鷲小学校	7:58	西笠巻新田	15:44
鷲巻駐在所前	7:58	東笠巻	15:45
鷲巻本村	7:59	東笠巻新田	15:46
東笠巻新田(改善センター前)	8:01	東笠巻新田(改善センター前)	15:47
東笠巻新田	8:02	鷲巻本村	15:48
東笠巻	8:03	鷲巻駐在所前	15:50
西笠巻新田	8:04	大鷲小学校	15:50
鷲巻農協前	8:05	大郷地域生活センター前	15:52
下西笠巻	8:06	下大郷	15:53
中西笠巻	8:07	西酒屋	15:54
上西笠巻	8:07	瀬ヶ通団地	15:55
東福寺前	8:08	瀬ヶ通	15:57
小蔵子三方	8:09	中鷲の木	15:59
朝捲	8:10	上鷲の木	16:01
下古川	8:11	上鷲の木宮前	16:03
古川三方	8:12	旧笠巻治療所前	16:04
上古川	8:12	鷲巻地域生活センター前	16:05
古川宮前	8:13	鷲巻本村	16:06
イオン白根店前	8:16	鷲巻駐在所前	16:08
南区役所	8:17	大鷲小学校	16:08
中央通六(北)	8:19	大郷地域生活センター前	16:09
南新町	8:20	大郷	16:10
マーケットシティ白根前	8:21	中大郷	16:11
新潟白根総合病院	8:23	横垣	16:12
しろねカイトタウン前	8:25	上大郷	16:14
白根学習館	8:27	下赤洪	16:16
白根カルチャーセンター	8:29		

運行ダイヤ (変更なし)

白根・さつき野駅ルート

往 路		
停留所名	第1便	
白根カルチャーセンター	/	
白根学習館		
新潟白根総合病院		
しろねカイトタウン前		
マーケットシティ白根前		
南新町		
中央通六(北)		
南区役所		6:27
イオン白根店前		↓
能登		6:29
能登一丁目	6:29	
七軒町	6:30	
四ツ興野上	6:30	
鱒潟	6:32	
十五間	6:33	
神屋	6:34	
三ヶ字	6:34	
三ヶ字(北)	6:34	
根岸	6:35	
高井東	6:36	
高井興野	6:37	
山崎興野	6:38	
根岸地域生活センター前	6:39	
下山崎	6:40	
根岸小学校前	6:40	
上塩俵	6:41	
上塩俵(国道)	6:43	
白根大通病院前(国道)	6:44	
大通黄金	6:46	
大通黄金四丁目	6:47	
大通黄金七丁目	6:48	
東笠巻新田(改善センター前)	6:53	
東笠巻新田	6:54	
東笠巻	6:55	
西笠巻新田	6:56	
鷺巻農協前	6:57	
下西笠巻	6:58	
下赤渋	7:00	
上大郷	7:02	
横垣	7:04	
中大郷	7:05	
大郷	7:06	
三枚潟	7:09	
長割	7:10	
さつき野駅	7:18	

復 路				
停留所名	第2便	停留所名	第3便	第4便
さつき野駅	7:26	さつき野駅	17:30	18:36
長割	7:34	長割	17:38	18:44
三枚潟	7:35	三枚潟	17:39	18:45
大郷地域生活センター前	7:38	大郷	17:42	18:48
鷺巻駐在所前	7:38	中大郷	17:43	18:49
鷺巻本村	7:39	横垣	17:44	18:50
		上大郷	17:46	18:52
		下赤渋	17:48	18:54
		下西笠巻	17:50	18:56
		鷺巻農協前	17:51	18:57
		西笠巻新田	17:52	18:58
		東笠巻	17:53	18:59
		東笠巻新田	17:54	19:00
		東笠巻新田(改善センター前)	17:55	19:01
		大通黄金七丁目	18:00	19:06
大通黄金七丁目	7:44	大通黄金四丁目	18:01	19:07
大通黄金四丁目	7:45	大通黄金	18:02	19:08
大通黄金	7:46	白根大通病院前(国道)	18:04	19:10
白根大通病院前(国道)	7:48	上塩俵(国道)	18:05	19:11
上塩俵(国道)	7:49	上塩俵	18:07	19:13
上塩俵	7:51	根岸小学校前	18:08	19:14
根岸小学校前	7:52	下山崎	18:08	19:14
下山崎	7:52	根岸地域生活センター前	18:09	19:15
根岸地域生活センター前	7:53	山崎興野	18:10	19:16
山崎興野	7:54	高井興野	18:11	19:17
高井興野	7:55	高井東	18:12	19:18
高井東	7:56	根岸	18:13	19:19
根岸	7:57	三ヶ字(北)	18:14	19:20
三ヶ字(北)	7:58	三ヶ字	18:14	19:20
三ヶ字	7:58	神屋	18:14	19:20
神屋	7:58	十五間	18:15	19:21
十五間	7:59	鱒潟	18:16	19:22
鱒潟	8:00	四ツ興野上	18:18	19:24
四ツ興野上	8:02	七軒町	18:18	19:24
七軒町	8:02	能登一丁目	18:19	19:25
能登一丁目	8:03	能登	18:19	19:25
能登	8:03	イオン白根店前	18:21	19:27
イオン白根店前	8:05	南区役所	18:22	19:28
南区役所	8:06	中央通六(北)		
中央通六(北)	8:08	南新町		
南新町	8:09	マーケットシティ白根前		
マーケットシティ白根前	8:10	新潟白根総合病院		
新潟白根総合病院	8:12	しろねカイトタウン前		
しろねカイトタウン前	8:14	白根学習館		
白根学習館	8:16	白根カルチャーセンター		
白根カルチャーセンター	8:18			

※3月のJRダイヤ改正に合わせ、運行ダイヤが変更となる可能性があります。

運行ダイヤ（変更なし）

新飯田・茨曾根ルート

停留所名	第1便	停留所名	第2便
上新田	8:50	白根カルチャーセンター	12:05
新町	8:50	白根学習館	12:07
新飯田下町	8:51	新潟白根総合病院	12:09
新飯田仲町	8:52	しろねカイトタウン前	12:11
新飯田横町	8:53	マーケットシティ白根前	12:13
新飯田小学校前	8:55	南新町	12:14
新飯田保育園前	8:56	中央通六(北)	12:15
上中村	8:57	南区役所	12:17
下中村	8:58	イオン白根店前	12:18
上吉上	8:59	能登	12:20
下吉上	9:00	魚町	12:21
清水	9:01	五の町	12:22
上茨	9:02	三の町	12:23
茨曾根小学校前	9:03	一の町	12:24
下茨	9:04	諏訪の木	12:25
東萱場上	9:05	諏訪の木上	12:26
東萱場下	9:07	戸頭下	12:27
戸頭上	9:09	戸頭上	12:28
戸頭下	9:10	東萱場下	12:30
諏訪の木上	9:11	東萱場上	12:32
諏訪の木	9:12	下茨	12:33
一の町	9:13	茨曾根小学校前	12:34
三の町	9:14	上茨	12:35
五の町	9:15	清水	12:36
魚町	9:16	下吉上	12:37
能登	9:17	上吉上	12:38
イオン白根店前	9:19	下中村	12:39
南区役所	9:20	上中村	12:40
中央通六(北)	9:22	新飯田保育園前	12:41
南新町	9:23	新飯田小学校前	12:42
マーケットシティ白根前	9:24	新飯田横町	12:44
新潟白根総合病院	9:26	新飯田仲町	12:45
しろねカイトタウン前	9:28	新飯田下町	12:46
白根学習館	9:30	新町	12:47
白根カルチャーセンター	9:32	上新田	12:47

庄瀬ルート

停留所名	第1便	停留所名	第2便
兔新田	8:50	白根カルチャーセンター	11:55
古川新田	8:51	白根学習館	11:57
庄瀬1	8:52	新潟白根総合病院	11:59
庄瀬上	8:53	しろねカイトタウン前	12:01
庄瀬保育所前	8:54	マーケットシティ白根前	12:03
庄瀬四ツ角	8:55	南新町	12:04
庄瀬本村	8:56	中央通六(北)	12:05
しなの園	8:58	南区役所	12:07
菱潟新田	8:59	イオン白根店前	12:08
庄瀬小学校前	9:00	能登	12:10
菱潟第1	9:01	魚町	12:11
菱潟第2	9:02	五の町	12:12
鑄物師興野	9:03	横町	12:13
蜘蛛興野	9:03	中央通六	12:15
十二道島	9:04	菟口	12:15
次郎右工門興野	9:05	白根高校前	12:16
上八枚	9:07	和泉	12:16
戸石	9:09	北谷内	12:17
鼠新田	9:10	鼠新田	12:21
北谷内	9:14	戸石	12:22
和泉	9:15	上八枚	12:24
白根高校前	9:15	次郎右工門興野	12:26
菟口	9:16	十二道島	12:27
中央通六	9:16	蜘蛛興野	12:28
横町	9:18	鑄物師興野	12:28
五の町	9:19	菱潟第2	12:29
魚町	9:20	菱潟第1	12:30
能登	9:21	庄瀬小学校前	12:31
イオン白根店前	9:23	菱潟新田	12:32
南区役所	9:24	しなの園	12:33
中央通六(北)	9:26	庄瀬本村	12:35
南新町	9:27	庄瀬四ツ角	12:36
マーケットシティ白根前	9:28	庄瀬保育所前	12:37
新潟白根総合病院	9:30	庄瀬上	12:38
しろねカイトタウン前	9:32	庄瀬1	12:39
白根学習館	9:34	古川新田	12:40
白根カルチャーセンター	9:36	兔新田	12:41

運行ダイヤ (変更なし)

東部ルート

停留所名	第1便	
	4月～11月, 3月	12月～2月
新飯田下町	6:37	6:30
新飯田仲町	6:38	6:31
新飯田横町	6:39	6:32
新飯田小学校前	6:40	6:33
新飯田保育園前	6:41	6:34
上中村	6:42	6:35
下中村	6:43	6:36
上吉上	6:44	6:37
下吉上	6:45	6:39
清水	6:47	6:41
上茨	6:48	6:42
茨曾根小学校前	6:49	6:43
下茨東	6:50	6:44
丸潟	6:51	6:45
道潟	6:53	6:47
沖新保	6:53	6:47
飯島	6:55	6:49
庄瀬本村	6:56	6:50
庄瀬四ツ角	6:57	6:51
下横場	6:59	6:53
曾根新田	7:00	6:54
後藤	7:01	6:55
田上駅前	7:08	7:02

停留所名	第2便	第3便
田上駅前	17:15	19:38
後藤	17:19	19:42
曾根新田	17:20	19:43
下横場	17:21	19:44
庄瀬四ツ角	17:23	19:46
庄瀬本村	17:24	19:47
飯島	17:25	19:48
沖新保	17:27	19:50
道潟	17:27	19:50
丸潟	17:29	19:52
下茨東	17:30	19:53
茨曾根小学校前	17:32	19:55
上茨	17:33	19:56
清水	17:34	19:57
下吉上	17:35	19:58
上吉上	17:37	20:00
下中村	17:38	20:01
上中村	17:39	20:02
新飯田保育園前	17:40	20:03
新飯田小学校前	17:41	20:04
新飯田横町	17:42	20:05
新飯田仲町	17:43	20:06
新飯田下町	17:44	20:07

※3月のJRダイヤ改正に合わせ、運行ダイヤが変更となる可能性があります。

運行ダイヤ(変更)

まちなか循環ルート

停留所名	第1便	第2便	第3便	第4便	第5便	第6便	第7便	第8便
白根学習館	8:00	8:50	9:20	9:50	10:20	10:50	11:20	11:50
マーケットシティ白根前	8:01	8:51	9:21	9:51	10:21	10:51	11:21	11:51
日の出町	8:02	8:52	9:22	9:52	10:22	10:52	11:22	11:52
諏訪の木	8:03	8:53	9:23	9:53	10:23	10:53	11:23	11:53
一の町	8:04	8:54	9:24	9:54	10:24	10:54	11:24	11:54
ガンギ屋前	8:04	8:54	9:24	9:54	10:24	10:54	11:24	11:54
三の町	8:05	8:55	9:25	9:55	10:25	10:55	11:25	11:55
五の町	8:06	8:56	9:26	9:56	10:26	10:56	11:26	11:56
白根小学校入口	8:06	8:56	9:26	9:56	10:26	10:56	11:26	11:56
魚町	8:07	8:57	9:27	9:57	10:27	10:57	11:27	11:57
能登一丁目	8:08	8:58	9:28	9:58	10:28	10:58	11:28	11:58
おおよ整形外科前	8:09	8:59	9:29	9:59	10:29	10:59	11:29	11:59
能登(東)	8:09	8:59	9:29	9:59	10:29	10:59	11:29	11:59
イオン白根店前	8:11	9:01	9:31	10:01	10:31	11:01	11:31	12:01
南区役所	8:12	9:02	9:32	10:02	10:32	11:02	11:32	12:02
白根さいとう眼科前	8:12	9:02	9:32	10:02	10:32	11:02	11:32	12:02
かさはらクリニック前	8:13	9:03	9:33	10:03	10:33	11:03	11:33	12:03
白根東町一丁目	8:14	9:04	9:34	10:04	10:34	11:04	11:34	12:04
古川宮前(南)	8:15	9:05	9:35	10:05	10:35	11:05	11:35	12:05
馬場内科前	8:15	9:05	9:35	10:05	10:35	11:05	11:35	12:05
白根高校前	8:17	9:07	9:37	10:07	10:37	11:07	11:37	12:07
和泉(西)	8:17	9:07	9:37	10:07	10:37	11:07	11:37	12:07
皐月町	8:17	9:07	9:37	10:07	10:37	11:07	11:37	12:07
白根第一中学入口	8:18	9:08	9:38	10:08	10:38	11:08	11:38	12:08
新潟白根総合病院	8:22	9:12	9:42	10:12	10:42	11:12	11:42	12:12
しろねカイトタウン前	8:23	9:13	9:43	10:13	10:43	11:13	11:43	12:13
白根学習館	8:24	9:14	9:44	10:14	10:44	11:14	11:44	12:14

◇運行手段詳細 (変更)

【車両仕様図】

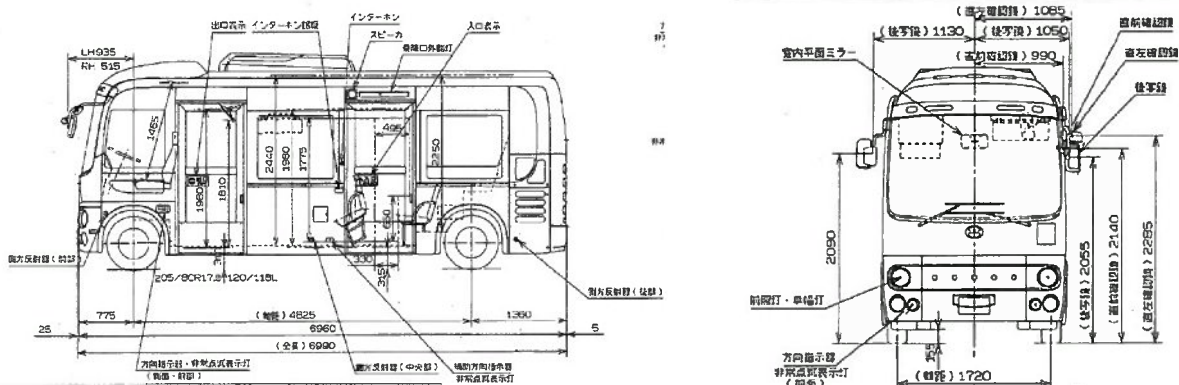

◎車名 : 日野SDG-HX9JLBE

○定員 : 36人(座席11人+立乗り24人+乗務員1人)

○燃料 : 軽油

○台数 : 2台

【車両写真】

小型ノンステップ車両

メーカー:日野自動車㈱「日野ポンチョ」



※車体色はイメージ

◇運行手段詳細 (変更なし)

【車両仕様図】

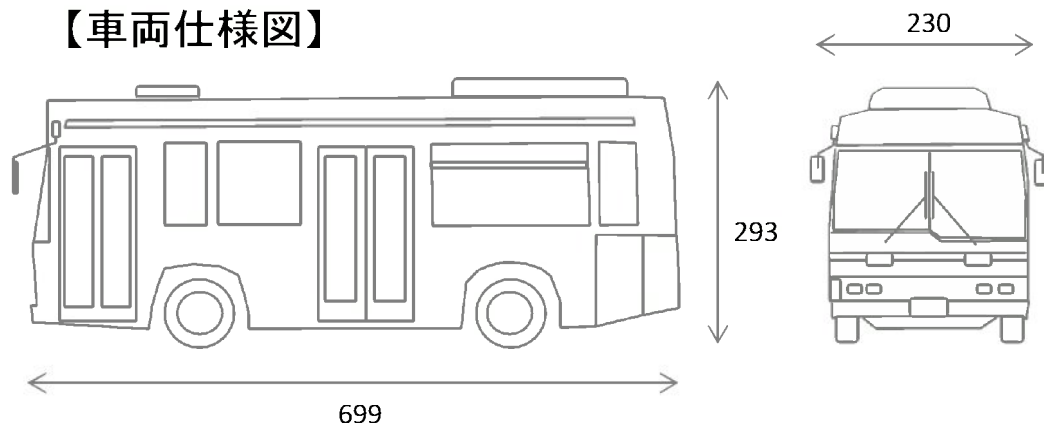

◎車名 : 日野レインボー HR

○定員 : 35人(座席16人+立乗り18人+乗務員1人)

○燃料 : 軽油

○台数 : 1台

【車両写真】



◇運行手段詳細 (変更)

【車両仕様図】

ショートボデー1ドアタイプ

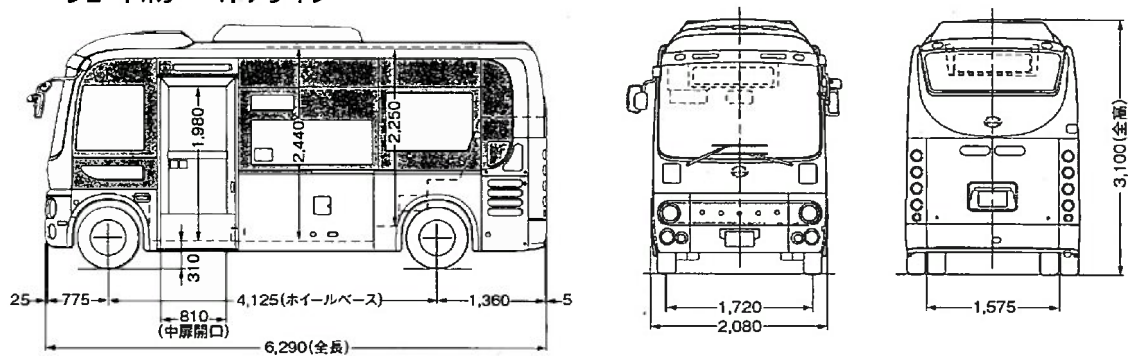

○車名 : 日野HX9JHCE型

○定員 : 29人(座席10人+立乗り18人+乗務員1人)

○燃料 : 軽油

○台数 : 1台

【車両写真】

