

【南区】区バス運行計画変更について（報告）

◇現行運行計画概要及び運行変更計画概要	1～6
・ 運行区間	
・ 運行距離	
・ 運行手段	
・ 運行便数	
・ 運行日	
・ 運賃	
・ 運行事業者	
・ 運行形態	
・ 実施期日	
◇運行ルート図（現行）及び運行ルート図（変更） ..	7～22
◇運行ダイヤ（現行）及び運行ダイヤ（変更）	23～24
◇運行手段詳細（現行）	25～26

◆現在の運行概要及び運行実績

◇現行運行計画概要（北部ルート）

運行区間 (主なバス停)	北部ルート			
	第1便	第2便	第3便	第4便
	三ヶ字(北)～白根 (三ヶ字(北)～能登～南区役所)	鷺巻～白根 (鷺巻地域生活センター前～中鷺の木～大通南～根岸～白根カルチャーセンター)	白根～鷺巻 (白根カルチャーセンター～根岸～大通南～中鷺の木～鷺巻地域生活センター前)	白根～鷺巻 (新潟白根総合病院～根岸～大通南～中鷺の木～鷺巻地域生活センター前)
運行距離(km)	3.1km	20.9km	21.1km	20.7km
運行手段	36人乗り小型バス(座席11席), 35人乗り小型バス(座席16席)			
運行便数(便/日)	4便			
運行日	平日(12月29日～1月3日運休) ※第1便の「三ヶ字(北)～南区役所」間は学休日期间運休			
運賃(円/回)	210円均一 (中高生110円, 小学生60円, 未就学児無料) 夏休み期間小学生50円			
運行事業者	アイ・ケーアライアンス株式会社			
運行形態	道路運送法第4条			
運行実績 (R4.4～R4.11)				
利用者数(人/便)	5.7人/便			
便毎の利用者人数	第1便	第2便	第3便	第4便
	7.4人	4.0人	3.3人	8.1人
収支率(%)	14.2%			

◆新運行計画

◇運行計画変更概要（北部ルート）

変更点	「しろねカイトタウン」バス停移設			
運行区間 (主なバス停)	北部ルート			
	第1便 三ヶ字(北)～白根 (三ヶ字(北)～能登～南区役所)	第2便 鷺巻～白根 (鷺巻地域生活センター前～中鷺の木～大通南～根岸～白根カルチャーセンター)	第3便 白根～鷺巻 (白根カルチャーセンター～根岸～大通南～中鷺の木～鷺巻地域生活センター前)	第4便 白根～鷺巻 (新潟白根総合病院～根岸～大通南～中鷺の木～鷺巻地域生活センター前)
運行距離(km)	3.1km	20.9km	21.1km	20.7km
運行手段	36人乗り小型バス(座席11席), 35人乗り小型バス(座席16席)			
運行便数(便/日)	4便			
運行日	平日(12月29日～1月3日運休) ※第1便の「三ヶ字(北)～南区役所」間は学休日期間運休			
運賃(円/回)	210円均一(中高生110円, 小学生60円, 未就学児無料) 夏休み期間小学生50円			
運行事業者	アイ・ケーアライアンス株式会社			
運行形態	道路運送法第4条			
実施日	令和4年11月21日(月)			

◇現行運行計画概要（大鷲ルート）

大鷲ルート					
運行区間 (主なバス停)	第1便 大郷～白根 (下赤渋～大鷲小学校～イオン白根店前～能登～魚町～五の町～横町～中央通六(北)～南区役所～白根カルチャーセンター) 第2便 白根～大郷 (白根学習館～南区役所～横町～五の町～魚町～能登～イオン白根店前～大鷲小学校～下赤渋)				
運行距離(km)	24.9km				
運行手段	36人乗り小型バス(座席11席), 35人乗り小型バス(座席16席)				
運行便数(便/日)	2便				
運行日	平日(12月29日～1月3日運休)				
運賃(円/回)	210円均一(中高生110円, 小学生60円, 未就学児無料) 夏休み期間小学生50円				
運行事業者	アイ・ケー・アライアンス株式会社				
運行形態	道路運送法第4条				
運行実績(R4.4～R4.11)					
利用者数(人/便)	7.7人/便				
便毎の利用者人数	<table border="1"> <tr> <td>第1便</td> <td>第2便</td> </tr> <tr> <td>13.3人</td> <td>2.0人</td> </tr> </table>	第1便	第2便	13.3人	2.0人
第1便	第2便				
13.3人	2.0人				
収支率(%)	8.2%				

◇現行運行計画概要（新飯田・茨曾根ルート）

新飯田・茨曾根ルート					
運行区間 (主なバス停)	上新田～白根 (上新田～新潟白根総合病院～白根学習館)				
運行距離(km)	14.9km				
運行手段	36人乗り小型バス(座席11席), 35人乗り小型バス(座席16席)				
運行便数(便/日)	2便				
運行日	平日(12月29日～1月3日運休)				
運賃(円/回)	210円均一(中高生110円, 小学生60円, 未就学児無料) 夏休み期間小学生50円				
運行事業者	アイ・ケー・アライアンス株式会社				
運行形態	道路運送法第4条				
運行実績(R4.4～R4.11)					
利用者数(人/便)	5.1人/便				
便毎の利用者人数	<table border="1"> <tr> <td>第1便</td> <td>第2便</td> </tr> <tr> <td>6.3人</td> <td>4.0人</td> </tr> </table>	第1便	第2便	6.3人	4.0人
第1便	第2便				
6.3人	4.0人				
収支率(%)	22.9%				

◇運行計画変更概要（大鷲ルート）

変更点	「しろねカイトタウン」バス停移設	
運行区間 (主なバス停)	大鷲ルート	
	第1便 大郷～白根 (下赤渋～大鷲小学校～イオン白根店前～能登～魚町～五の町～横町～中央通六(北)～南区役所～白根カルチャーセンター)	第2便 白根～大郷 (白根学習館～南区役所～横町～五の町～魚町～能登～イオン白根店前～大鷲小学校～下赤渋)
運行距離(km)	24.9km	24.5km
運行手段	36人乗り小型バス(座席11席), 35人乗り小型バス(座席16席)	
運行便数(便/日)	2便	
運行日	平日(12月29日～1月3日運休)	
運賃(円/回)	210円均一 (中高生110円, 小学生60円, 未就学児無料) 夏休み期間小学生50円	
運行事業者	アイ・ケーアライアンス株式会社	
運行形態	道路運送法第4条	
実施日	令和4年11月21日(月)	

◇運行計画変更概要（新飯田・茨曾根ルート）

変更点	「しろねカイトタウン」バス停移設	
運行区間 (主なバス停)	上新田～白根 (上新田～新潟白根総合病院～白根学習館)	
運行距離(km)	14.9km	
運行手段	36人乗り小型バス(座席11席), 35人乗り小型バス(座席16席)	
運行便数(便/日)	2便	
運行日	平日(12月29日～1月3日運休)	
運賃(円/回)	210円均一 (中高生110円, 小学生60円, 未就学児無料) 夏休み期間小学生50円	
運行事業者	アイ・ケーアライアンス株式会社	
運行形態	道路運送法第4条	
実施日	令和4年11月21日(月)	

◇現行運行計画概要（庄瀬ルート）

運行区間 (主なバス停)	兔新田～白根 (兔新田～庄瀬本村～新潟白根総合病院～白根学習館)	
運行距離(km)	17.3km	
運行手段	36人乗り小型バス(座席11席), 35人乗り小型バス(座席16席)	
運行便数(便/日)	2便	
運行日	平日(12月29日～1月3日運休)	
運賃(円/回)	210円均一 (中高生110円, 小学生60円, 未就学児無料) 夏休み期間小学生50円	
運行事業者	アイ・ケーアライアンス株式会社	
運行形態	道路運送法第4条	
運行実績 (R4.4～R4.11)		
利用者数(人/便)	2.5人/便	
便毎の 利用者人数	第1便	第2便
	3.0人	2.0人
収支率(%)	9.6%	

◇現行運行計画概要（まちなか循環ルート）

運行区間 (主なバス停)	白根学習館～白根学習館 (白根学習館～五の町～南区役所～新潟白根総合病院～白根学習館)	
運行距離(km)	7.0km	
運行手段	36人乗り小型バス(座席11席), 35人乗り小型バス(座席16席)	
運行便数(便/日)	7便	
運行日	平日(12月29日～1月3日運休)	
運賃(円/回)	210円均一 (中高生110円, 小学生60円, 未就学児無料) 夏休み期間小学生50円	
運行事業者	アイ・ケーアライアンス株式会社	
運行形態	道路運送法第4条	
運行実績 (R4.4～R4.11)		
利用者数(人/便)	3.0人/便	
収支率(%)	28.4%	

◇運行計画変更概要（庄瀬ルート）

変更点	「しろねカイトタウン」バス停移設
運行区間 (主なバス停)	兎新田～白根 (兎新田～庄瀬本村～新潟白根総合病院～白根学習館)
運行距離(km)	17.3km
運行手段	36人乗り小型バス(座席11席), 35人乗り小型バス(座席16席)
運行便数(便/日)	2便
運行日	平日(12月29日～1月3日運休)
運賃(円/回)	210円均一 (中高生110円, 小学生60円, 未就学児無料) 夏休み期間小学生50円
運行事業者	アイ・ケーアライアンス株式会社
運行形態	道路運送法第4条
実施日	令和4年11月21日(月)

◇運行計画変更概要（まちなか循環ルート）

変更点	「しろねカイトタウン」バス停移設に伴い、停車順の変更
運行区間 (主なバス停)	白根学習館～白根学習館 (白根学習館～五の町～南区役所～しろねカイトタウン～ 新潟白根総合病院～白根学習館)
運行距離(km)	7.0km
運行手段	36人乗り小型バス(座席11席), 35人乗り小型バス(座席16席)
運行便数(便/日)	7便
運行日	平日(12月29日～1月3日運休)
運賃(円/回)	210円均一 (中高生110円, 小学生60円, 未就学児無料) 夏休み期間小学生50円
運行事業者	アイ・ケーアライアンス株式会社
運行形態	道路運送法第4条
実施日	令和4年11月21日(月)

運行ルート図(現行)

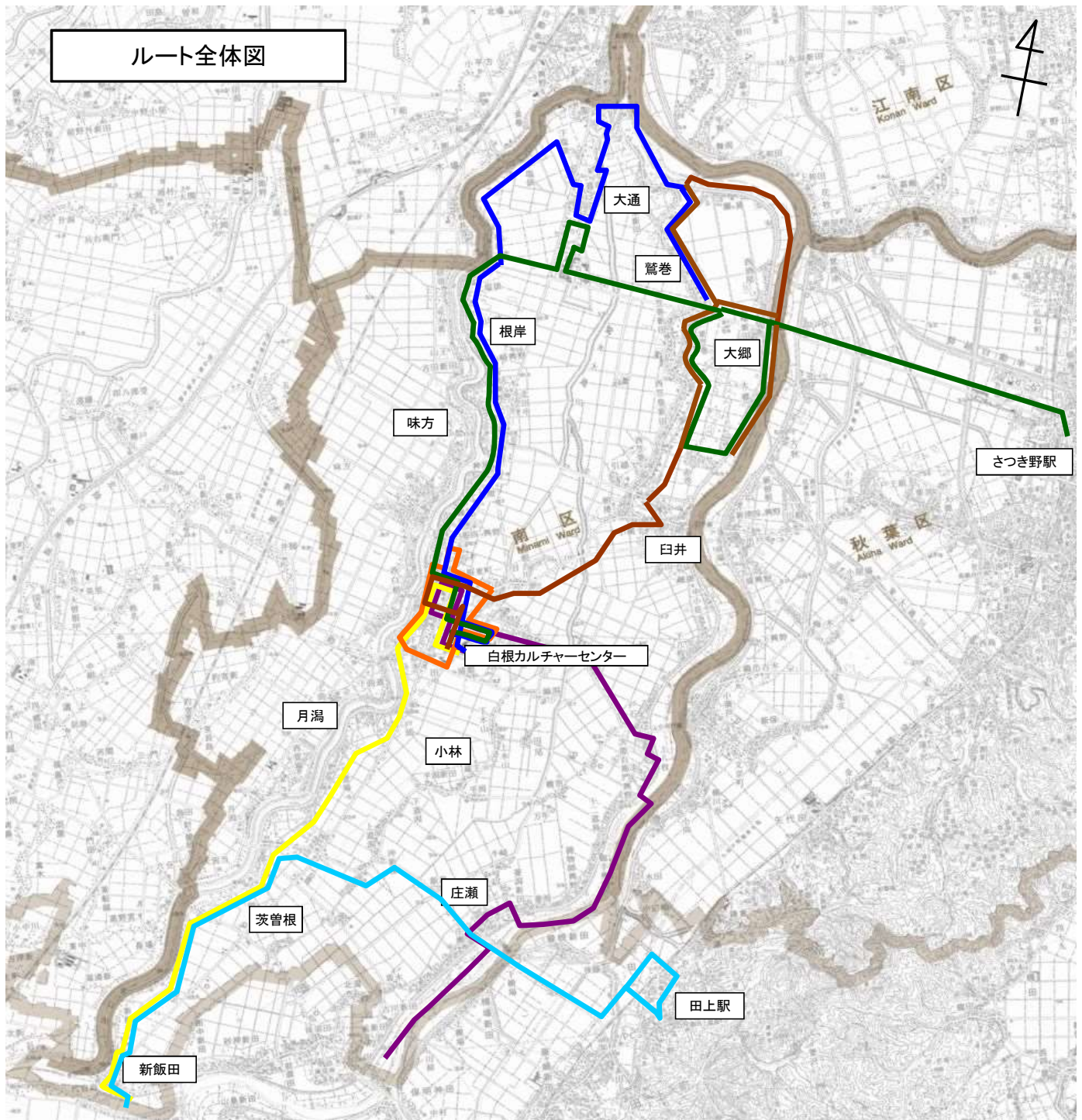

ルート名 (色)	北部	大鷲	白根 さつき野駅	新飯田 茨曾根	庄瀬	東部	まちなか 循環
運行距離	3.1~ 21.1km	24.5~ 24.9km	18.1~ 24.5km	14.9km	17.3km	14.2~ 14.3km	7.0km
運行便数	4便	2便	4便	2便	2便	2便	7便

運行ルート図(変更)

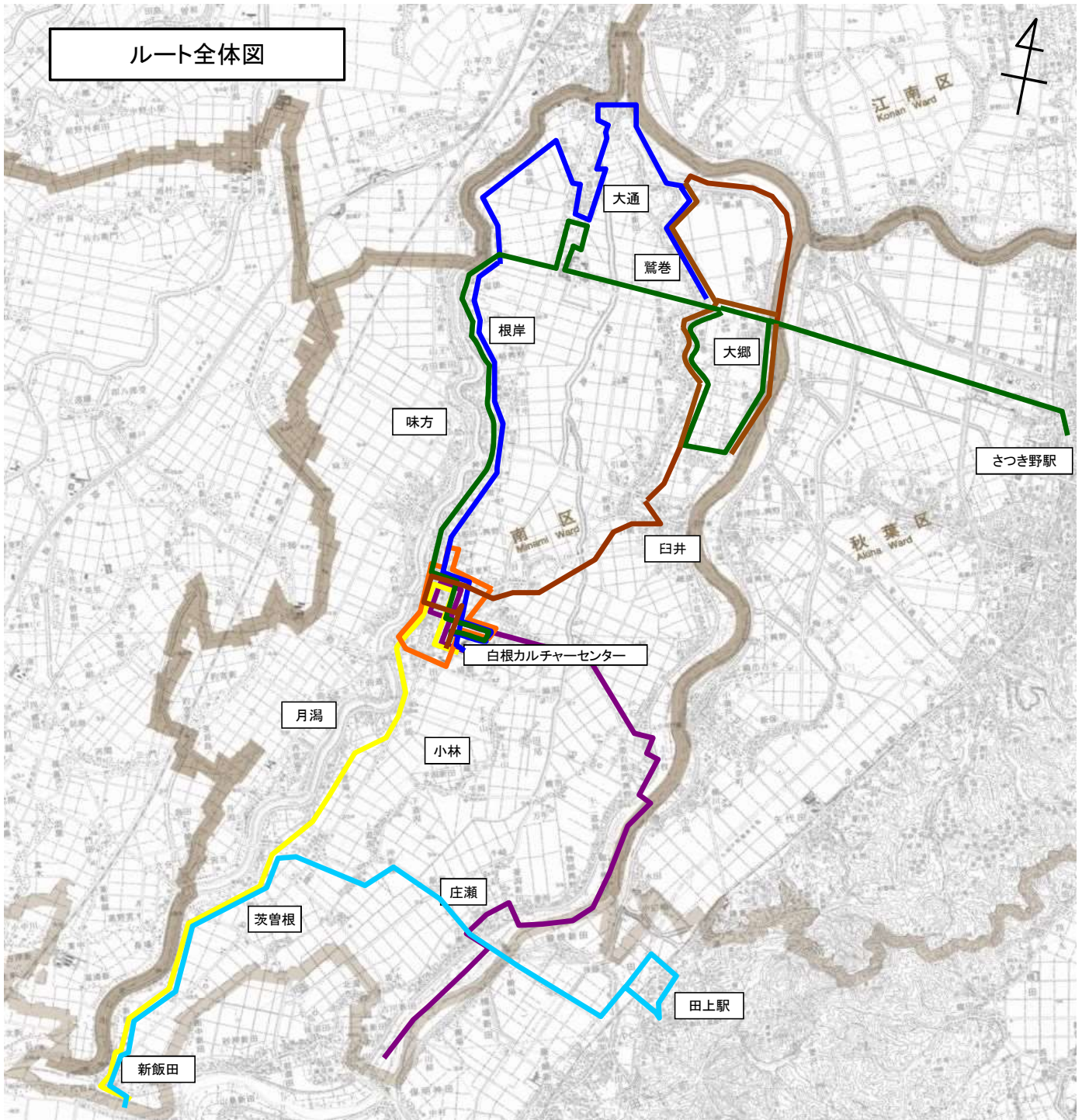

ルート名 (色)	北部	大鷲	白根 さつき野駅	新飯田 茨曾根	庄瀬	東部	まちなか 循環
運行距離	3.1~ 21.1km	24.5~ 24.9km	18.1~ 24.5km	14.9km	17.3km	14.2~ 14.3km	7.0km
運行便数	4便	2便	4便	2便	2便	2便	7便

※しろねカイトタウンバス停移設先の詳細な箇所はP22まちなか循環ルート「ぐるりん号」運行ルート図を参照

運行ルート図(現行)

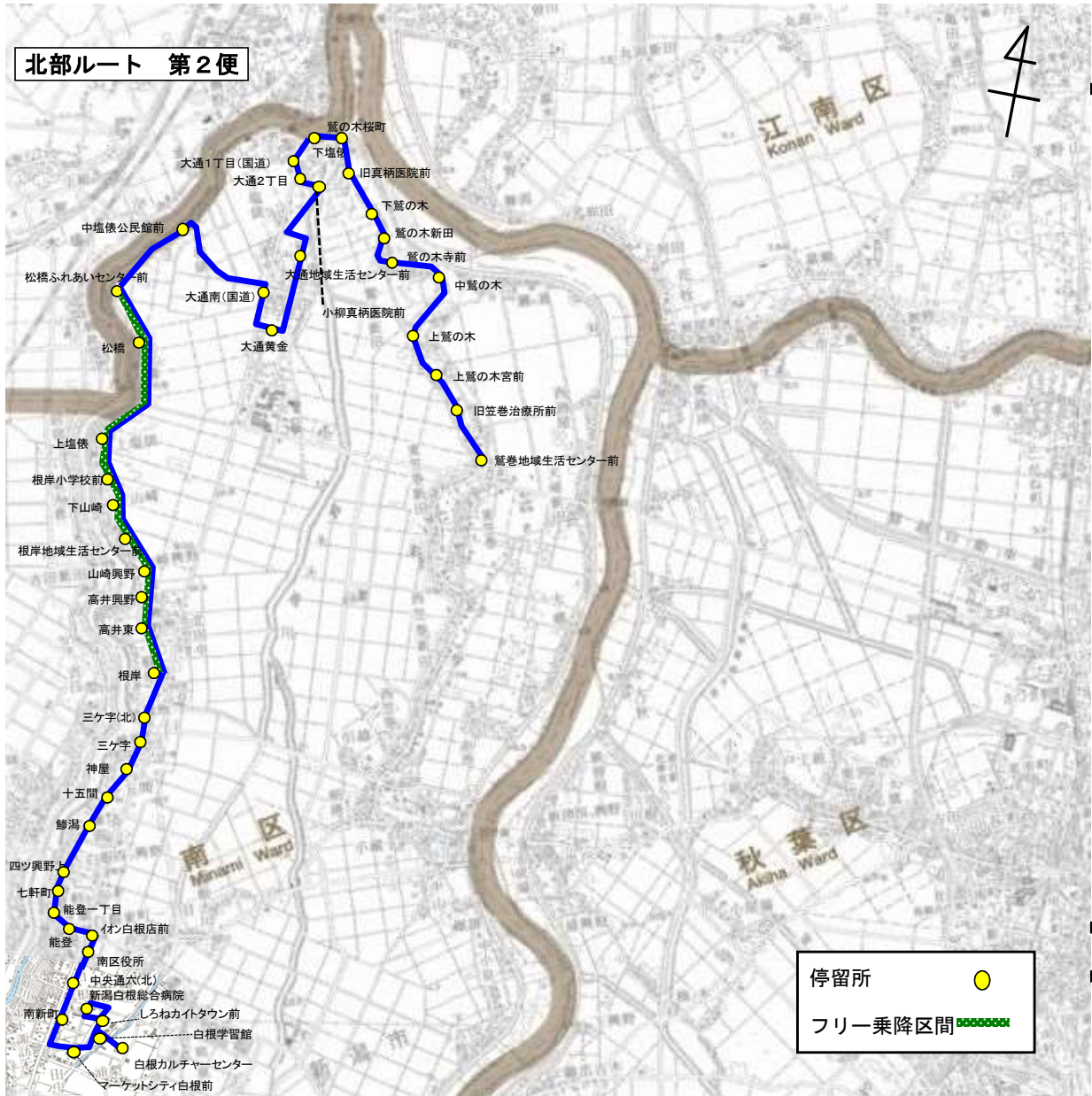

起点: 鷺巻地域生活センター前 終点: 白根カルチャーセンター

運行ルート図(変更)

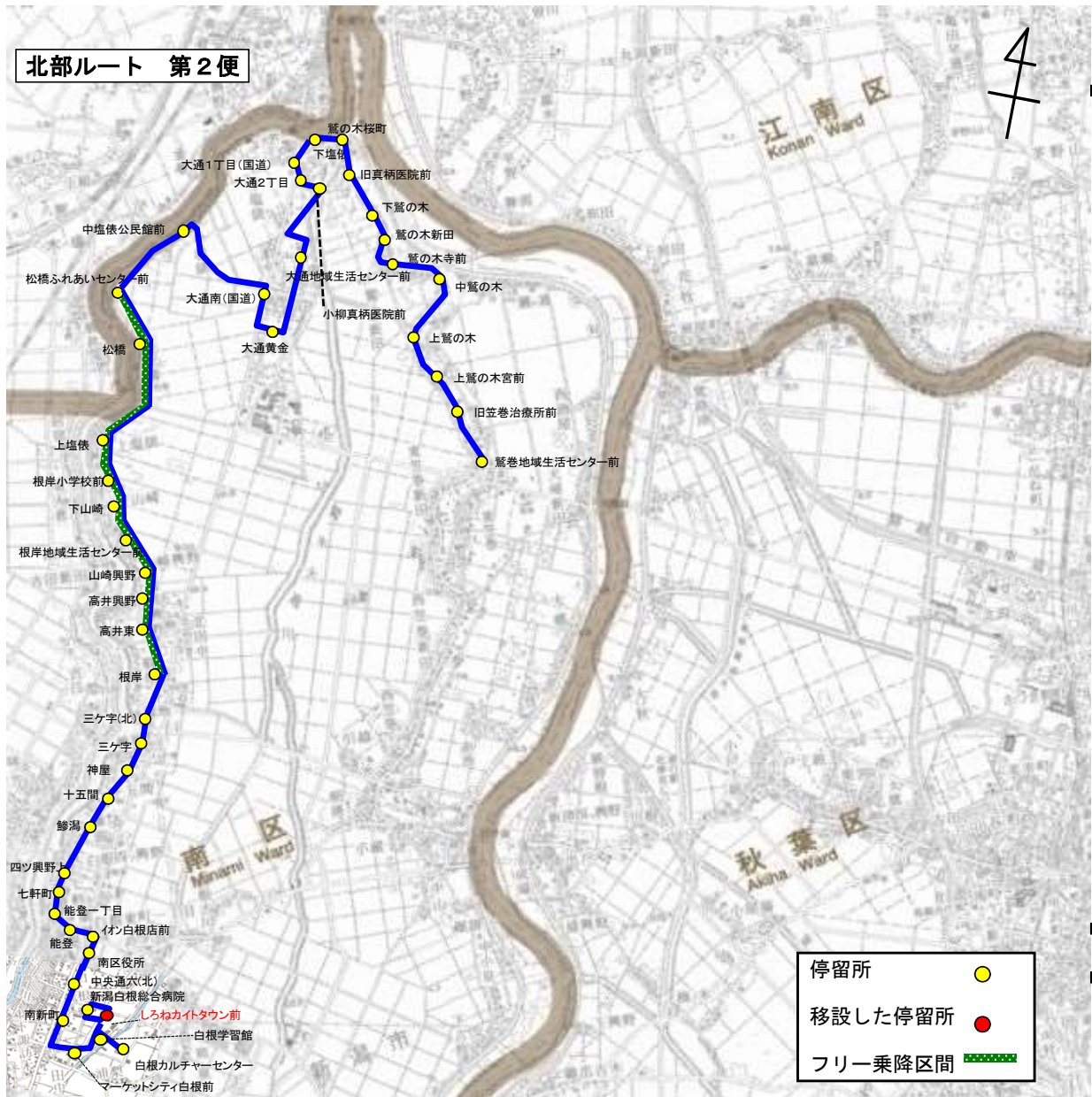

起点: 鷺巻地域生活センター前 終点: 白根カルチャーセンター

※しろねカイトタウンバス移設先の詳細な箇所はP22まちなか循環ルート「ぐるりん号」運行ルート図を参照

運行ルート図(現行)

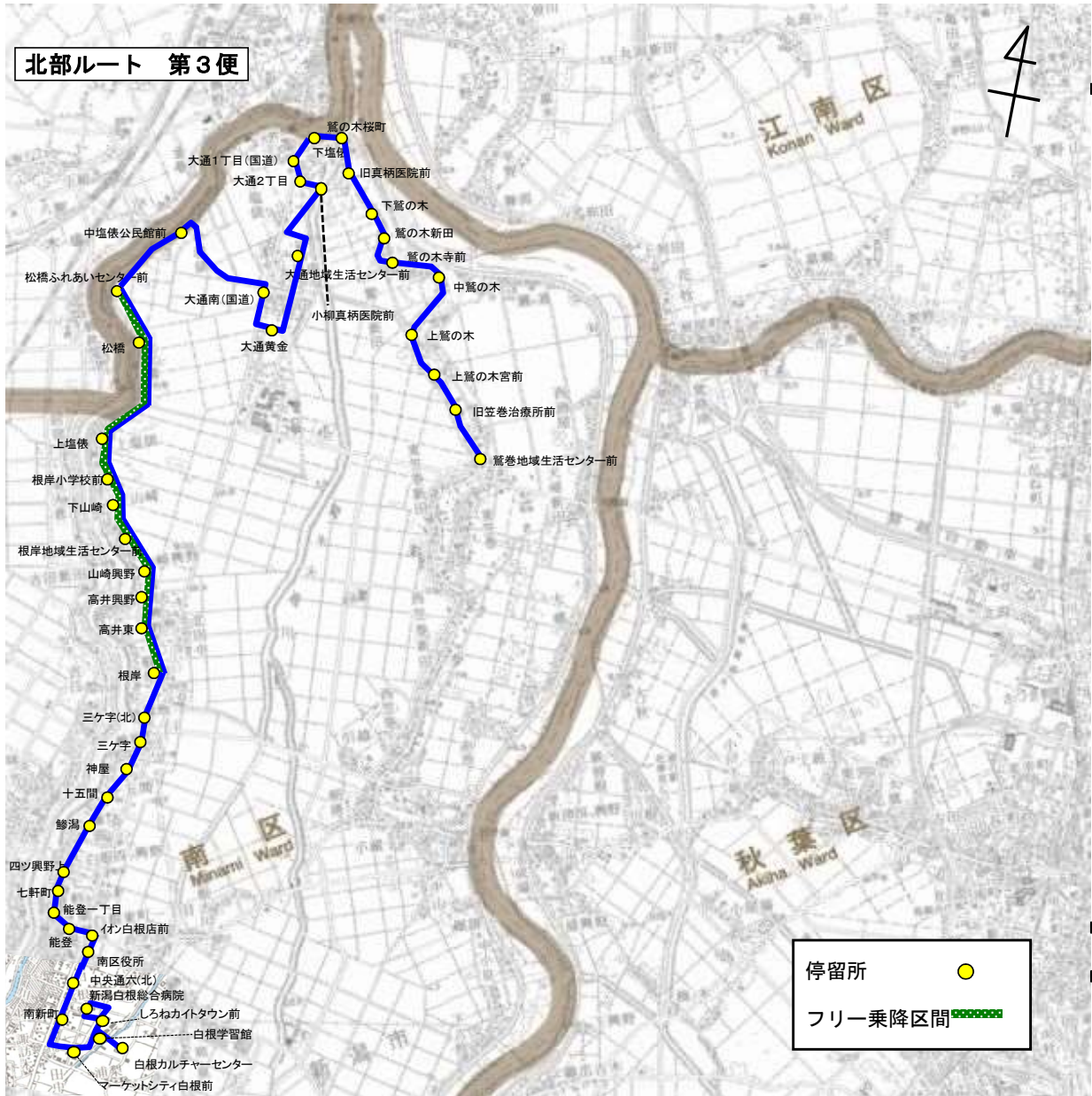

起点: 白根カルチャーセンター 終点: 鷺巻地域生活センター前

運行ルート図(変更)

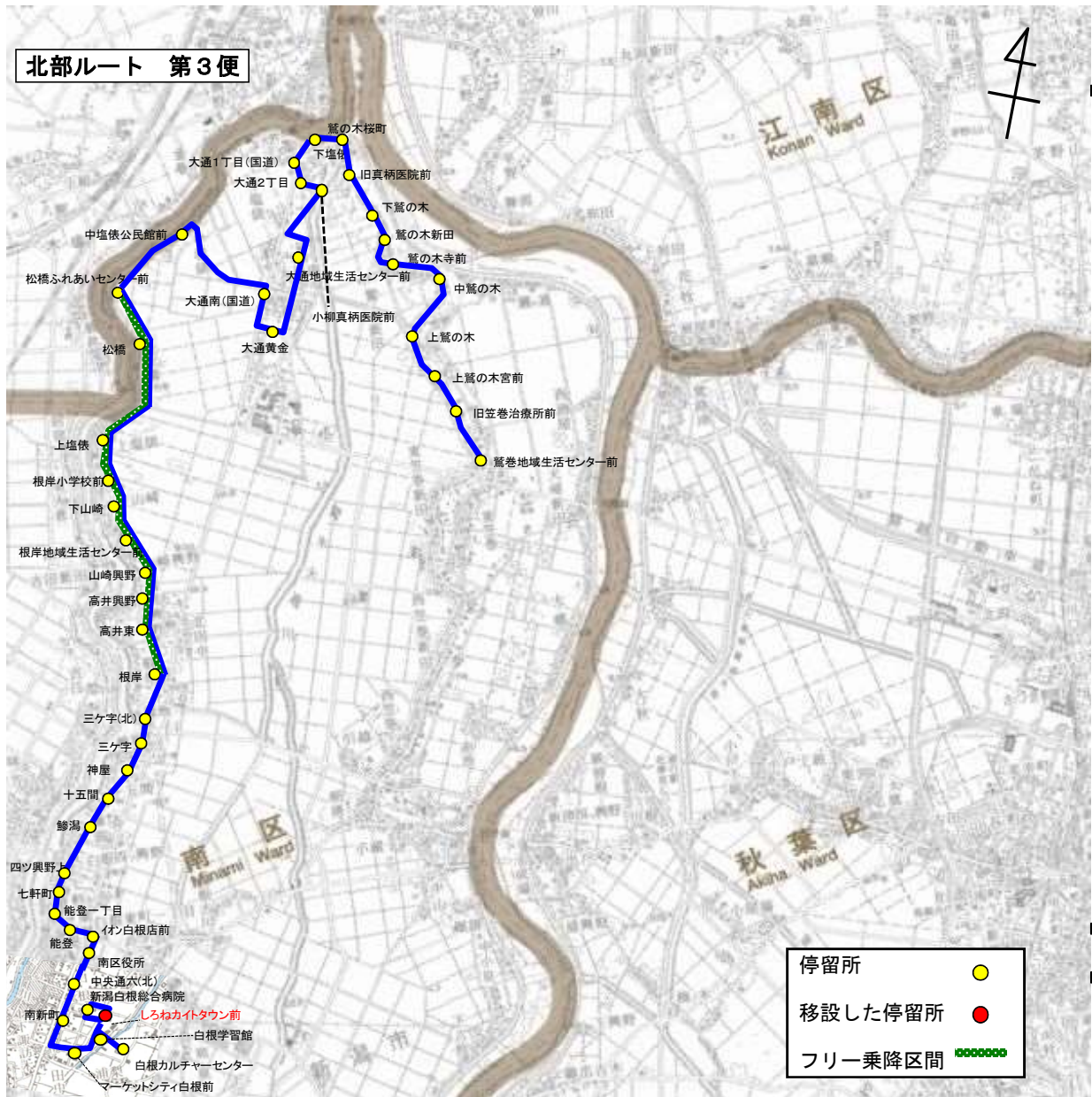

起点: 白根カルチャーセンター 終点: 鷺巻地域生活センター前

※しるねカイトタウンバス停移設先の詳細な箇所はP22まちなか循環ルート「ぐるりん号」運行ルート図を参照

運行ルート図(現行)

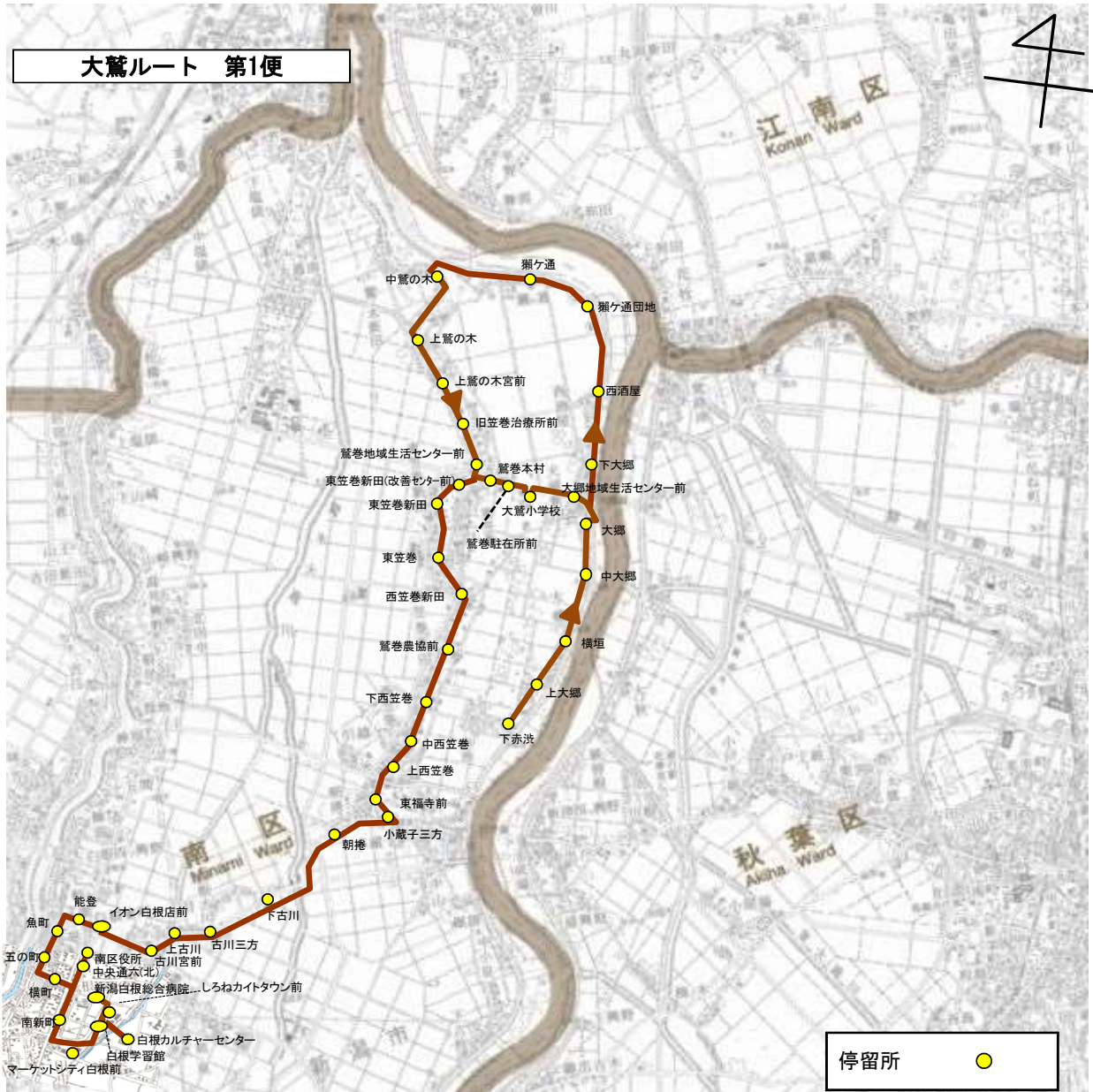

起点: 下赤渋 終点: 白根カルチャーセンター

運行ルート図(変更)

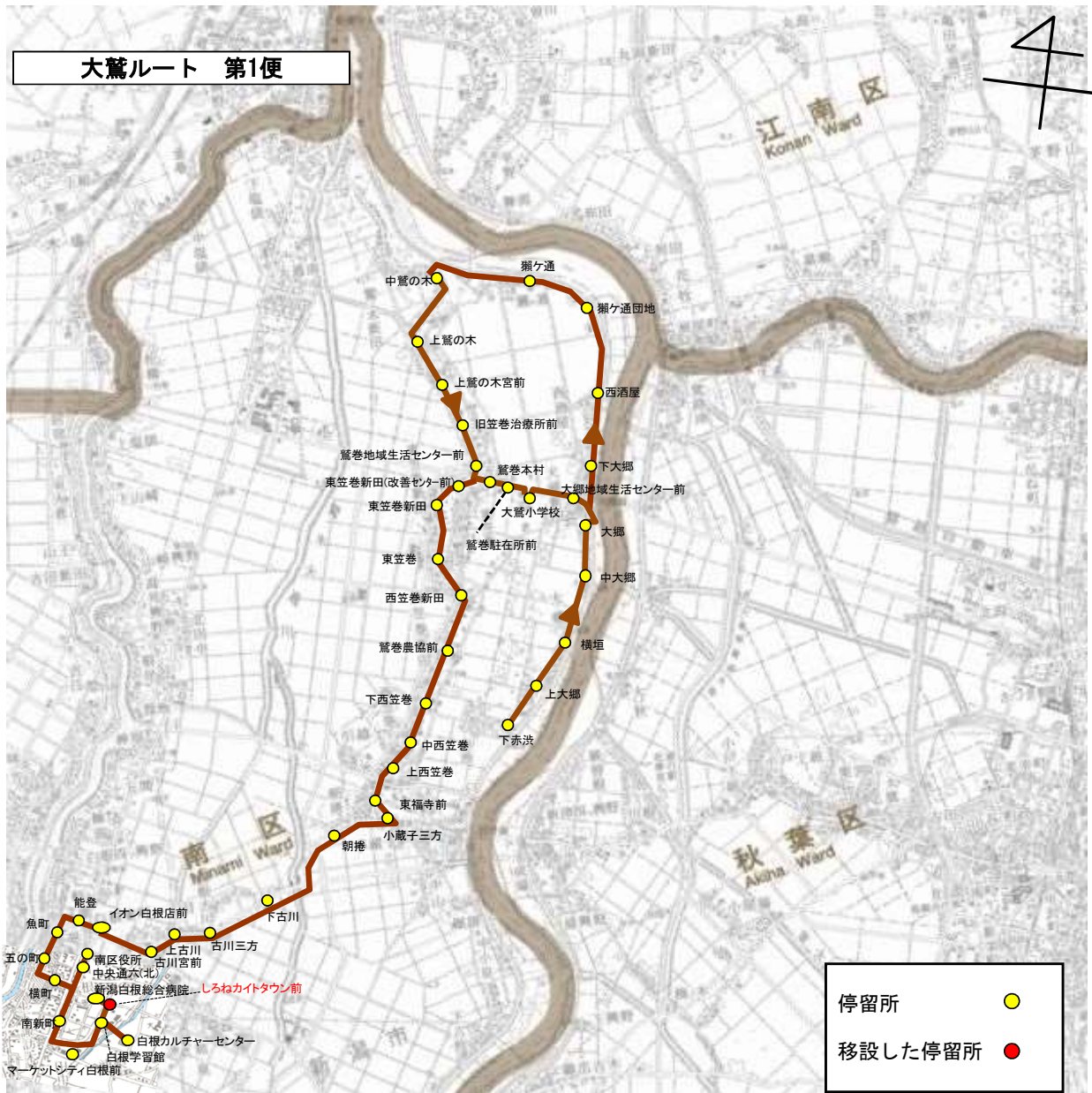

起点:下赤渋 終点:白根カルチャーセンター

※しるねカイトタウンバス停移設先の詳細な箇所はP22まちなか循環ルート「ぐるりん号」運行ルート図を参照

運行ルート図(現行)

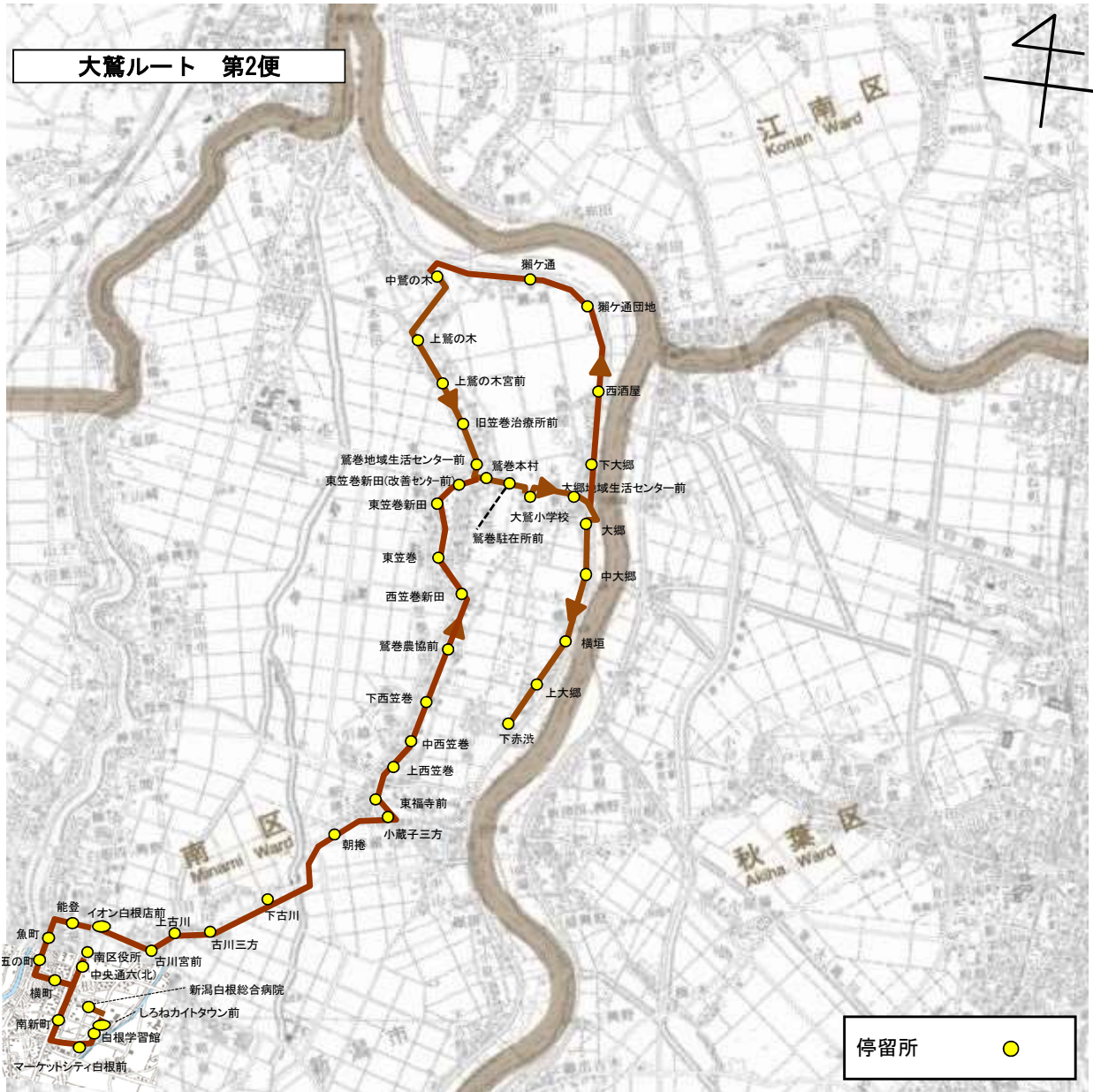

起点: 白根学習館 終点: 下赤渋

運行ルート図(変更)

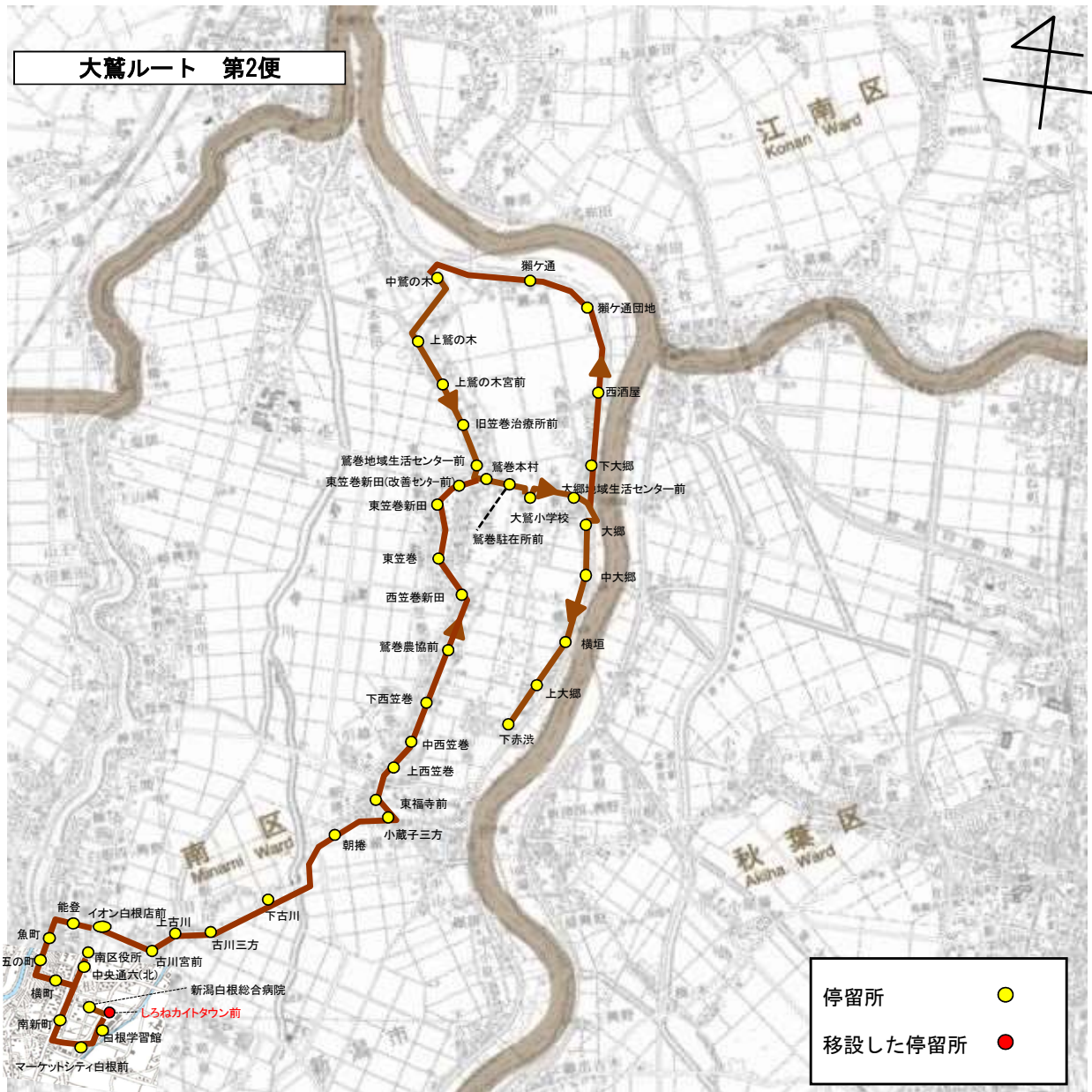

起点: 白根学習館 終点: 下赤渋

※しろねカイトタウンバス停移設先の詳細な箇所はP22まちなか循環ルート「ぐるりん号」運行ルート図を参照

運行ルート図(現行)



第1便 起点:上新田 終点:白根学習館
 第2便 起点:白根学習館 終点:上新田

運行ルート図(変更)



第1便 起点:上新田 終点:白根学習館
第2便 起点:白根学習館 終点:上新田

※しろねカイトタウンバス停移設先の詳細な箇所はP22まちなか循環ルート「ぐるりん号」運行ルート図を参照

運行ルート図(現行)

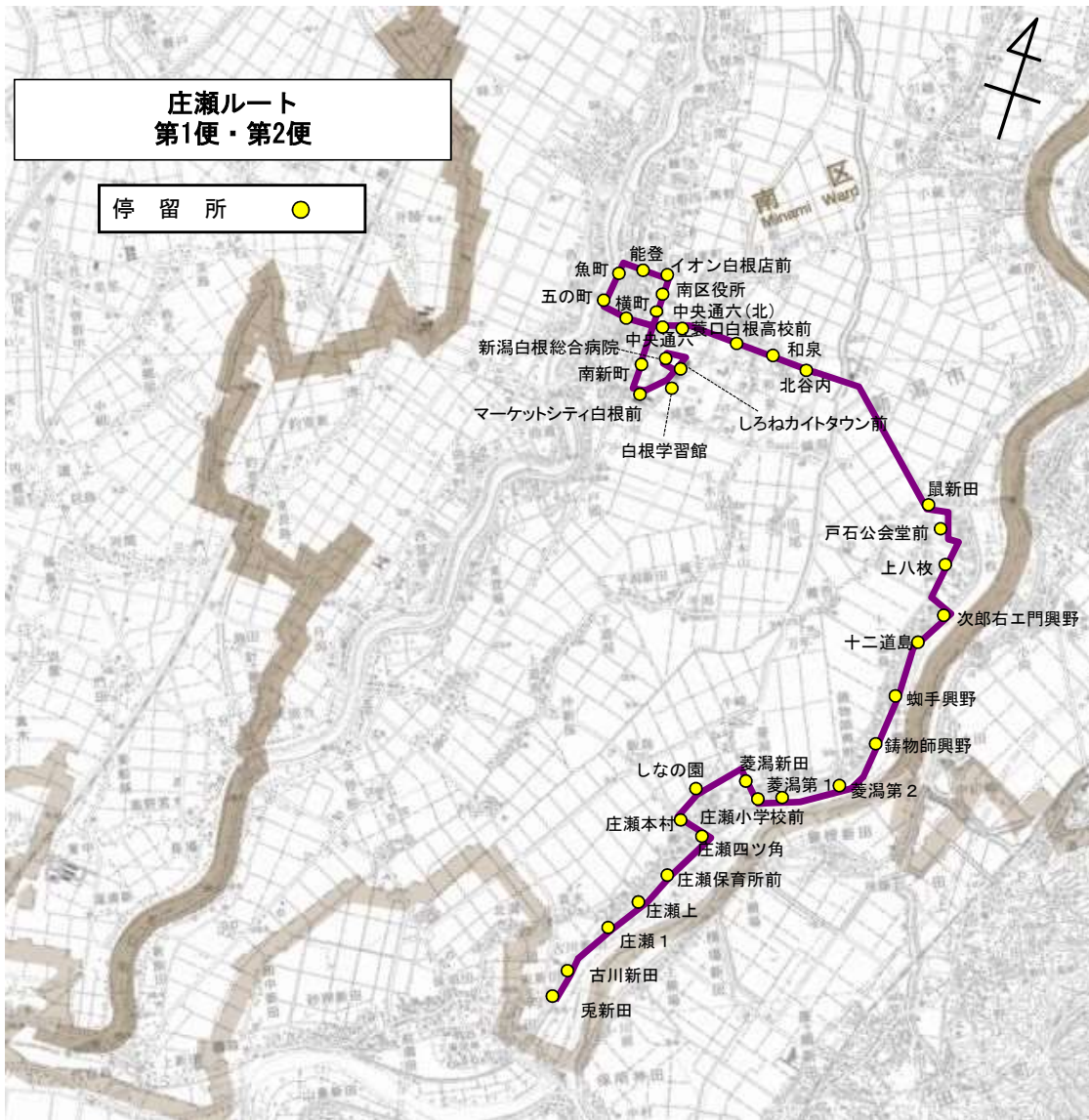

第1便 起点: 兔新田 終点: 白根学習館
 第2便 起点: 白根学習館 終点: 兔新田

運行ルート図(変更)

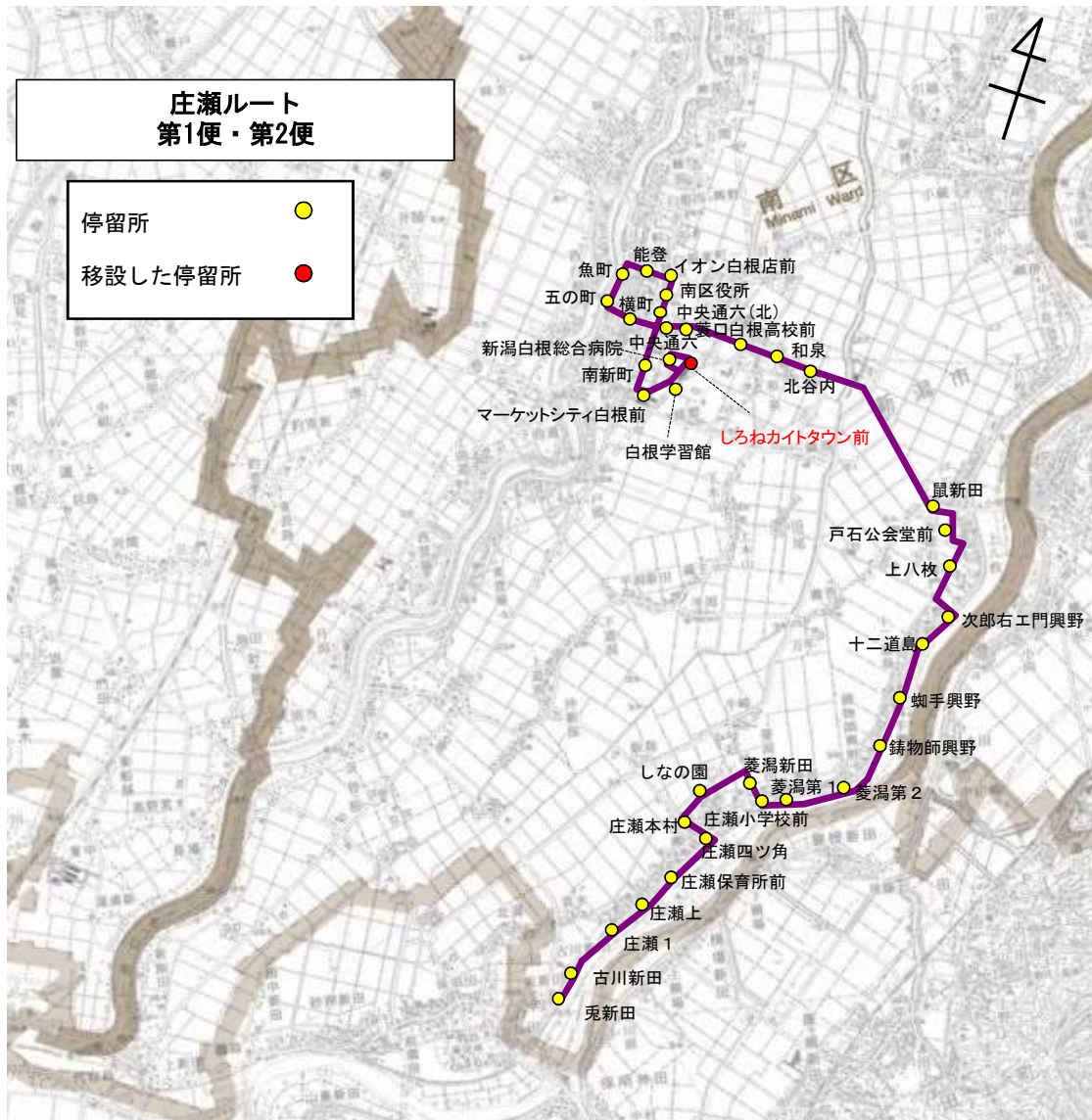

第1便 起点: 兔新田 終点: 白根学習館
 第2便 起点: 白根学習館 終点: 兔新田

※しらねカイトタウンバス停移設先の詳細な箇所はP22まちなか循環ルート「ぐるりん号」運行ルート図を参照

運行ルート図（現行）



起点：白根学習館 終点：白根学習館

運行ルート図 (変更)



起点：白根学習館 終点：白根学習館

運行ダイヤ(現行)

まちなか循環ルート

停留所名	第1便	第2便	第3便	第4便	第5便	第6便	第7便
白根学習館	9:00	9:30	10:00	10:30	11:00	11:30	12:00
マーケットシティ白根前	9:01	9:31	10:01	10:31	11:01	11:31	12:01
日の出町	9:02	9:32	10:02	10:32	11:02	11:32	12:02
諏訪の木	9:03	9:33	10:03	10:33	11:03	11:33	12:03
一の町	9:04	9:34	10:04	10:34	11:04	11:34	12:04
ガンギ屋前	9:04	9:34	10:04	10:34	11:04	11:34	12:04
三の町	9:05	9:35	10:05	10:35	11:05	11:35	12:05
五の町	9:06	9:36	10:06	10:36	11:06	11:36	12:06
白根小学校入口	9:06	9:36	10:06	10:36	11:06	11:36	12:06
魚町	9:07	9:37	10:07	10:37	11:07	11:37	12:07
能登一丁目	9:08	9:38	10:08	10:38	11:08	11:38	12:08
おおや整形外科前	9:09	9:39	10:09	10:39	11:09	11:39	12:09
能登(東)	9:09	9:39	10:09	10:39	11:09	11:39	12:09
イオン白根店前	9:11	9:41	10:11	10:41	11:11	11:41	12:11
南区役所	9:12	9:42	10:12	10:42	11:12	11:42	12:12
白根さいとう眼科前	9:12	9:42	10:12	10:42	11:12	11:42	12:12
かさはらクリニック前	9:13	9:43	10:13	10:43	11:13	11:43	12:13
白根東町一丁目	9:14	9:44	10:14	10:44	11:14	11:44	12:14
古川宮前(南)	9:15	9:45	10:15	10:45	11:15	11:45	12:15
馬場内科前	9:15	9:45	10:15	10:45	11:15	11:45	12:15
白根高校前	9:17	9:47	10:17	10:47	11:17	11:47	12:17
和泉(西)	9:17	9:47	10:17	10:47	11:17	11:47	12:17
皐月町	9:17	9:47	10:17	10:47	11:17	11:47	12:17
白根第一中学入口	9:18	9:48	10:18	10:48	11:18	11:48	12:18
新潟白根総合病院	9:22	9:52	10:22	10:52	11:22	11:52	12:22
しろねカイトタウン前	9:23	9:53	10:23	10:53	11:23	11:53	12:23
白根学習館	9:24	9:54	10:24	10:54	11:24	11:54	12:24

運行ダイヤ(変更)

まちなか循環ルート

停留所名	第1便	第2便	第3便	第4便	第5便	第6便	第7便
白根学習館	9:00	9:30	10:00	10:30	11:00	11:30	12:00
マーケットシティ白根前	9:01	9:31	10:01	10:31	11:01	11:31	12:01
日の出町	9:02	9:32	10:02	10:32	11:02	11:32	12:02
諏訪の木	9:03	9:33	10:03	10:33	11:03	11:33	12:03
一の町	9:04	9:34	10:04	10:34	11:04	11:34	12:04
ガンギ屋前	9:04	9:34	10:04	10:34	11:04	11:34	12:04
三の町	9:05	9:35	10:05	10:35	11:05	11:35	12:05
五の町	9:06	9:36	10:06	10:36	11:06	11:36	12:06
白根小学校入口	9:06	9:36	10:06	10:36	11:06	11:36	12:06
魚町	9:07	9:37	10:07	10:37	11:07	11:37	12:07
能登一丁目	9:08	9:38	10:08	10:38	11:08	11:38	12:08
おおや整形外科前	9:09	9:39	10:09	10:39	11:09	11:39	12:09
能登(東)	9:09	9:39	10:09	10:39	11:09	11:39	12:09
イオン白根店前	9:11	9:41	10:11	10:41	11:11	11:41	12:11
南区役所	9:12	9:42	10:12	10:42	11:12	11:42	12:12
白根さいとう眼科前	9:12	9:42	10:12	10:42	11:12	11:42	12:12
かさはらクリニック前	9:13	9:43	10:13	10:43	11:13	11:43	12:13
白根東町一丁目	9:14	9:44	10:14	10:44	11:14	11:44	12:14
古川宮前(南)	9:15	9:45	10:15	10:45	11:15	11:45	12:15
馬場内科前	9:15	9:45	10:15	10:45	11:15	11:45	12:15
白根高校前	9:17	9:47	10:17	10:47	11:17	11:47	12:17
和泉(西)	9:17	9:47	10:17	10:47	11:17	11:47	12:17
皐月町	9:17	9:47	10:17	10:47	11:17	11:47	12:17
白根第一中学入口	9:18	9:48	10:18	10:48	11:18	11:48	12:18
しろねカイトタウン前	9:22	9:52	10:22	10:52	11:22	11:52	12:22
新潟白根総合病院	9:23	9:53	10:23	10:53	11:23	11:53	12:23
白根学習館	9:24	9:54	10:24	10:54	11:24	11:54	12:24

※しろねカイトタウンバス停移設により停車順に変更あり

◇運行手段詳細（変更なし）

【車両仕様図】

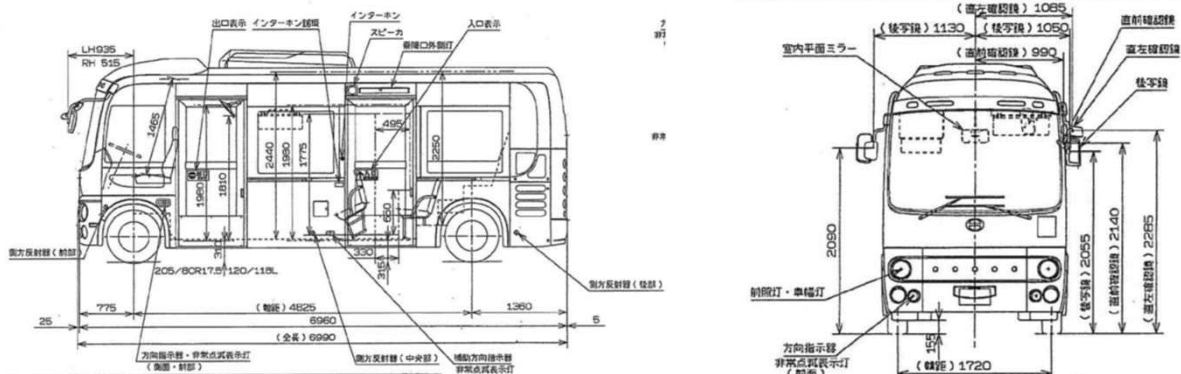

◎車名：日野SDG-HX9JLBE

○定員：36人(座席11人+立乗り24人+乗務員1人)

○燃料：軽油

○台数：2台

【車両写真】



◇運行手段詳細（変更なし）

【車両仕様図】

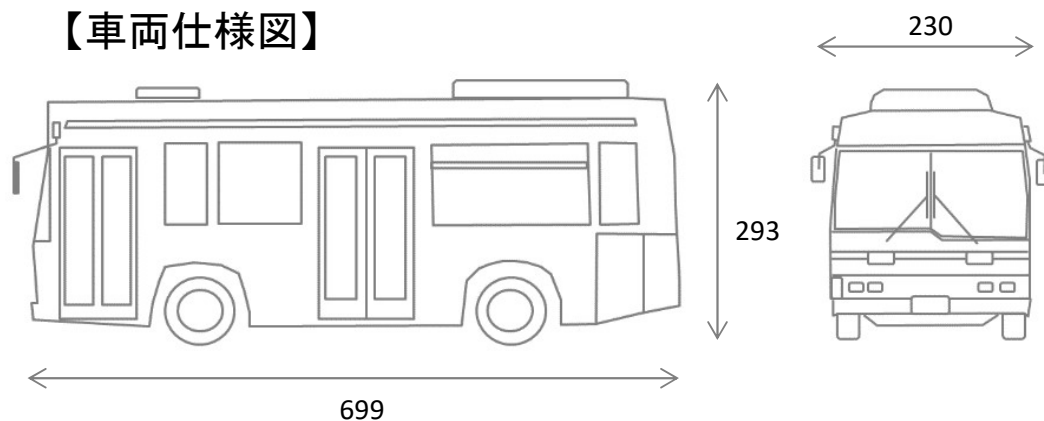

◎車名：日野レインボー HR

○定員：35人(座席16人+立乗り18人+乗務員1人)

○燃料：軽油

○台数：1台

【車両写真】

