

築山 1:100

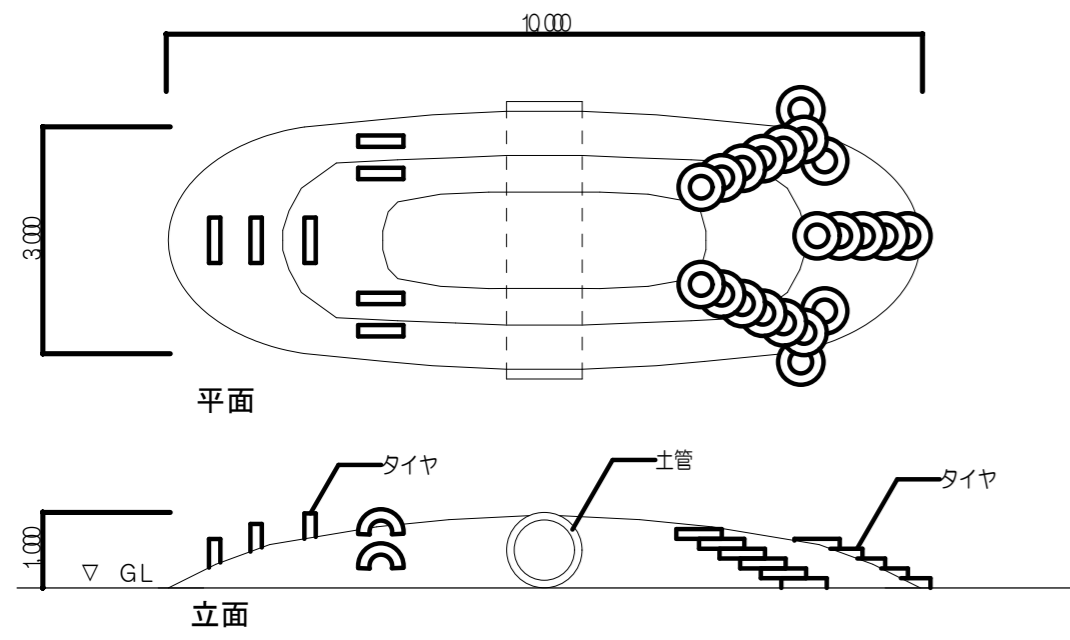

鋼製スベリ台 1:50

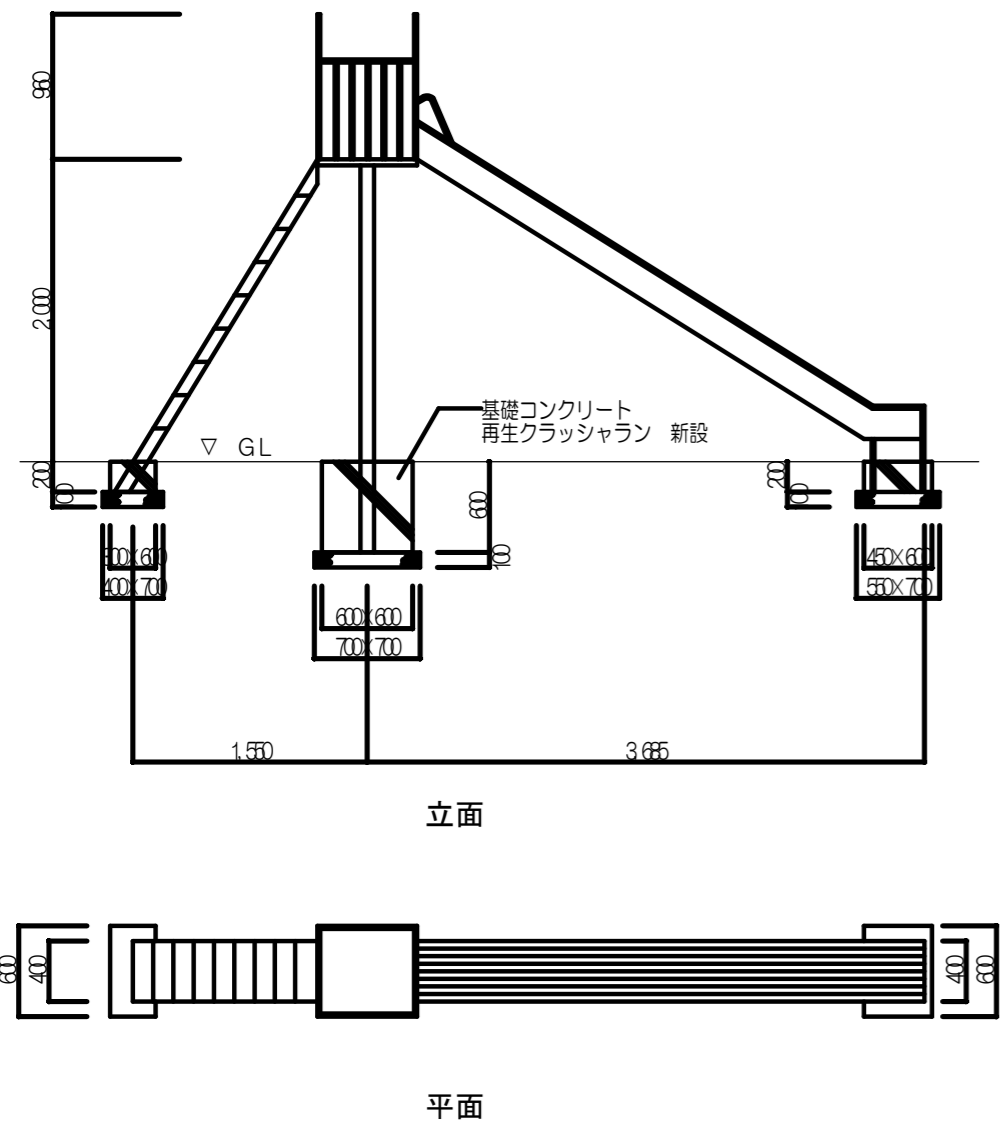

格子フェンス門扉 1:50

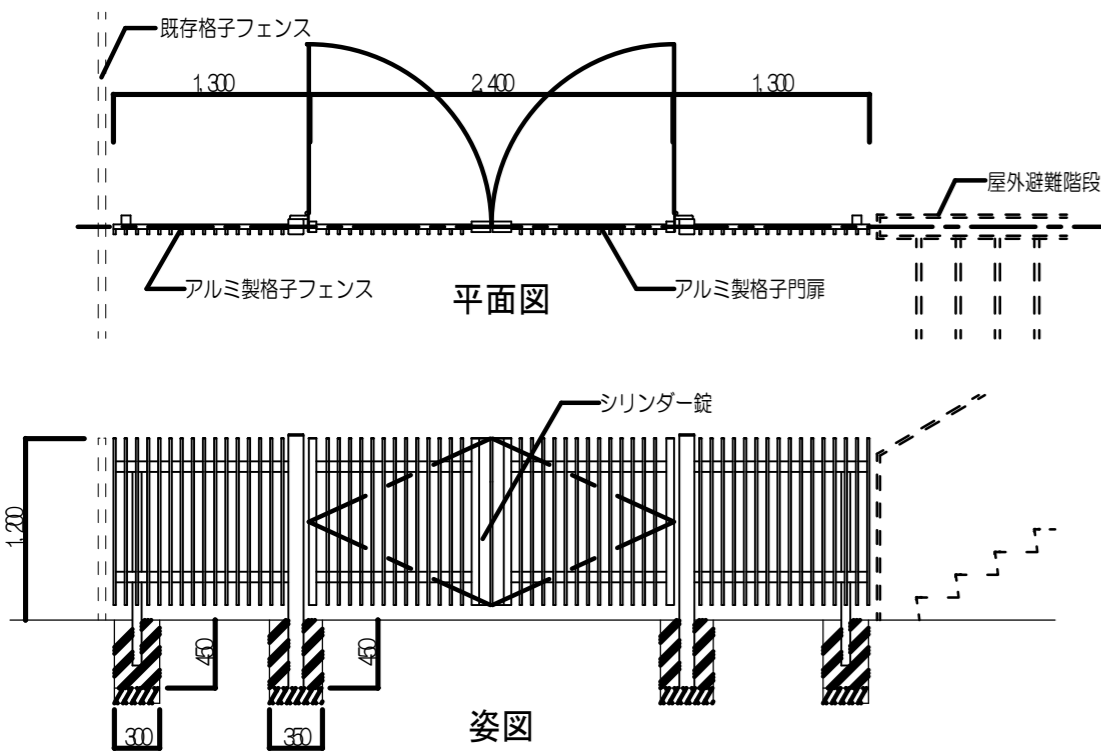

砂場

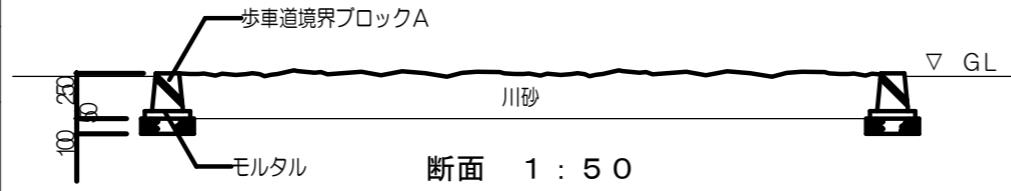
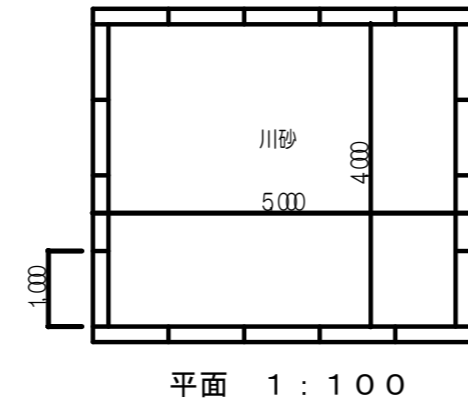

室外機用フェンス

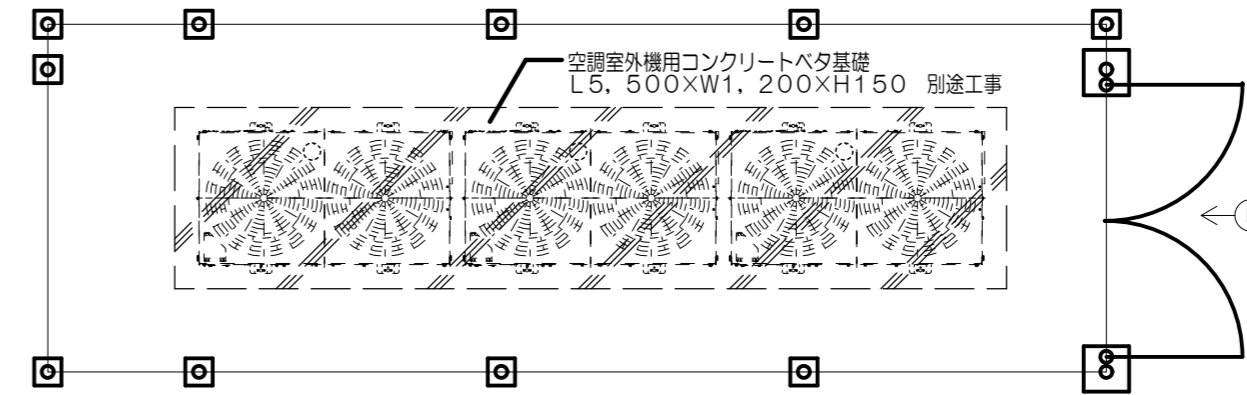

平面図 S=1:50

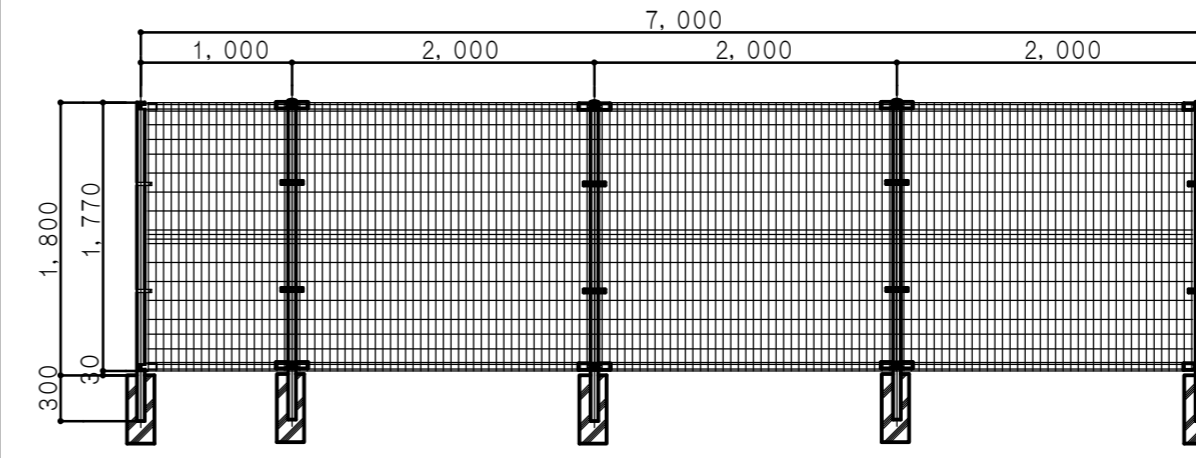

A面展開図 S=1:50

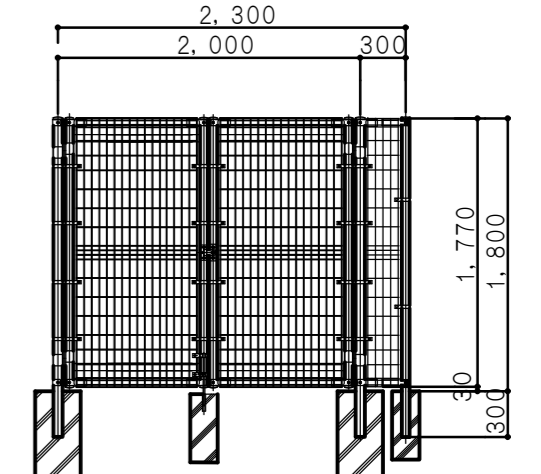

B面展開図 S=1:50

フェンス仕様	
フェンス: H=1,800	
両開き戸: H 1,800 x W 2,000 (鍵付き)	
鋼材: 樹脂塗装 支柱φ50 x 2.3t以上	
メッシュ: 樹脂塗装 125 x 50 x 3.6φ以上	
コンクリート基礎: 180 x 180 x 450H以上(フェンス部)	
コンクリート基礎: 300 x 300 x 600H以上(トブラ部)	

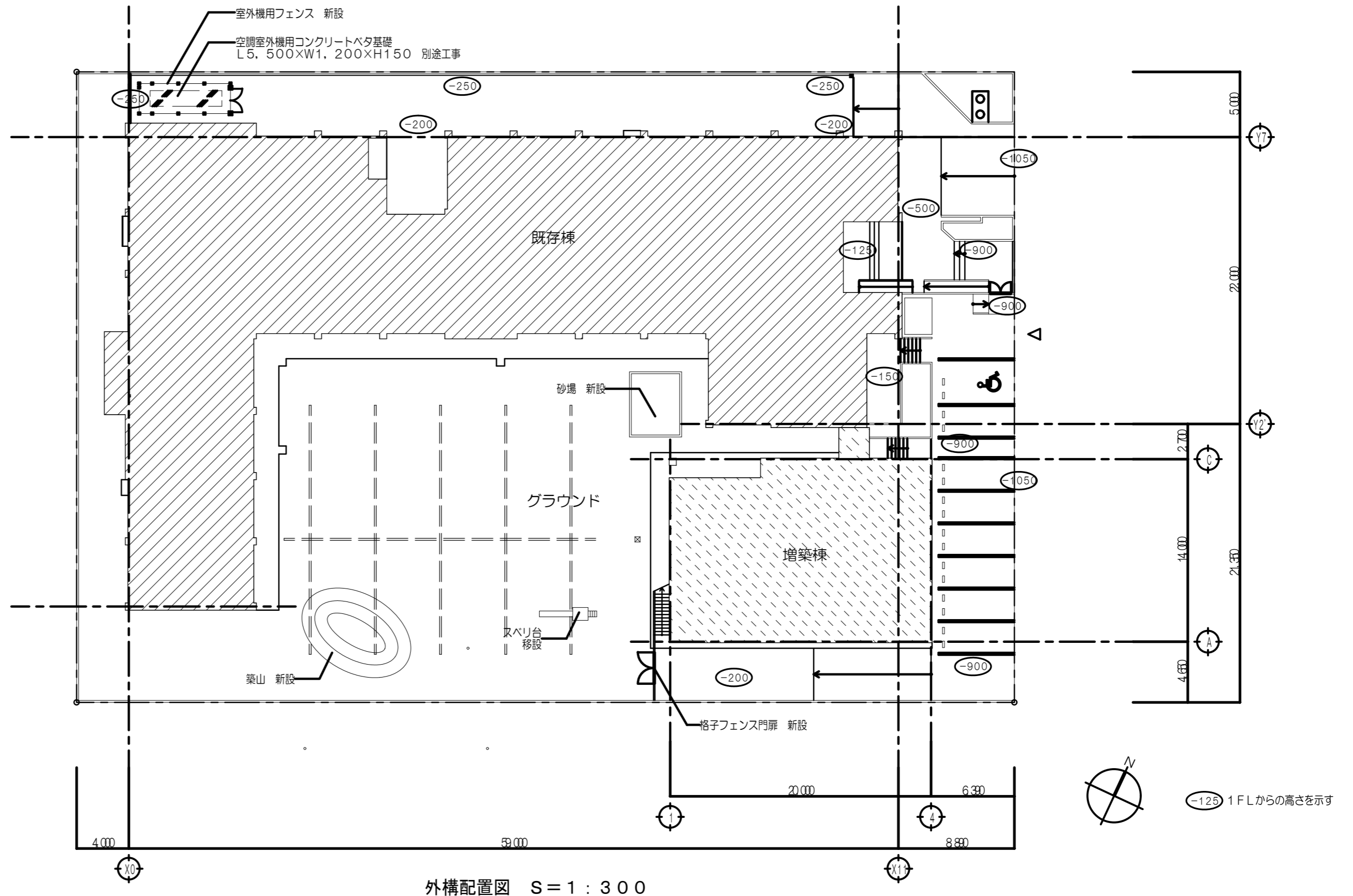

外構配置図 S=1:300

増築工事仮設凡例

www	クロスゲート 幅6.0×高1.8m 片開き 1ヶ所
- - -	仮囲鉄板 H=2.0m
□	仮設鉄板 1524×6096×22 42枚

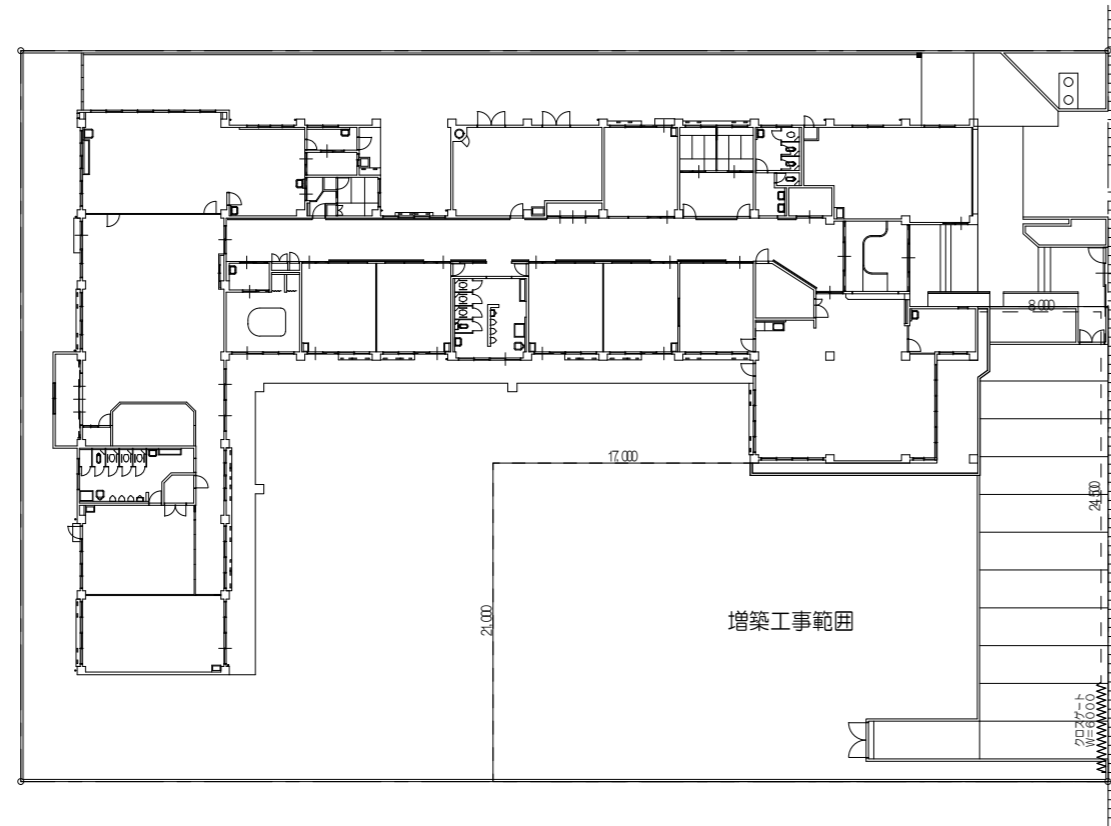

1. 増築工事範囲の外構・植栽の解体撤去

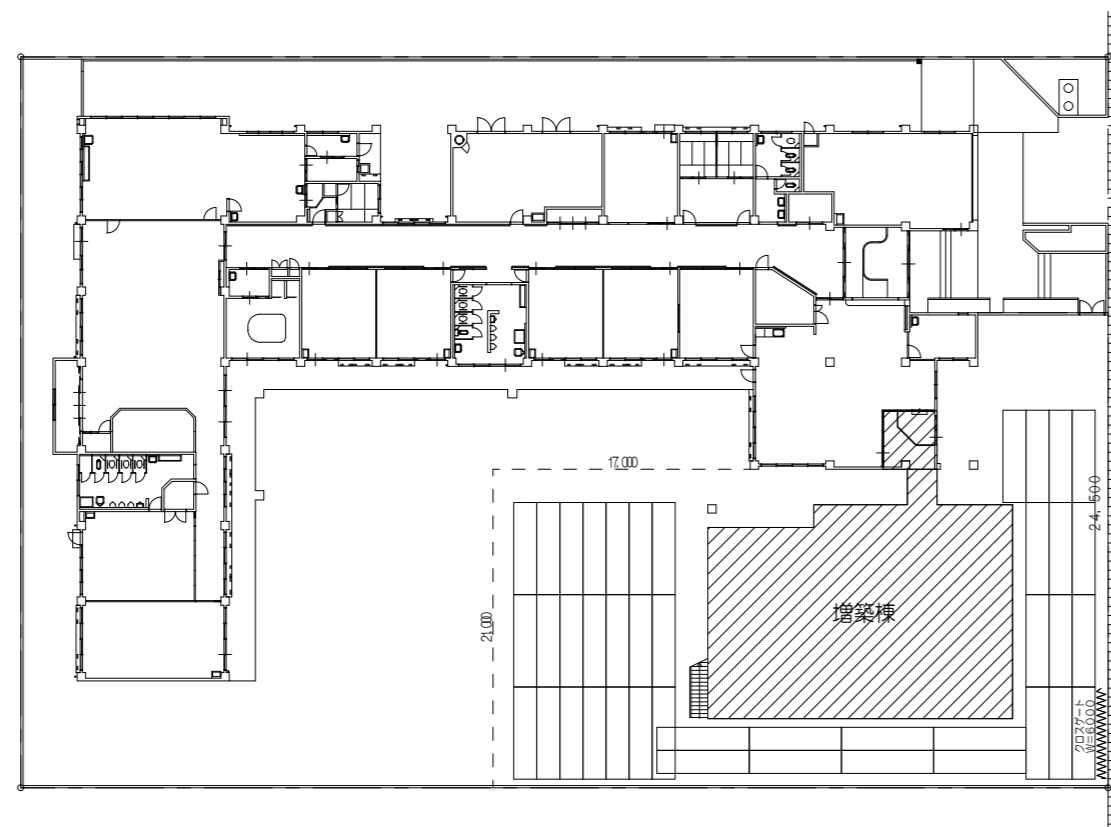

2. 増築棟および外構建設工事

改修工事仮設凡例

www	クロスゲート 幅3.0×高1.8m 片開き 1ヶ所
- - -	仮囲鉄板 H=2.0m
□	仮設鉄板 1524×6096×22 42枚

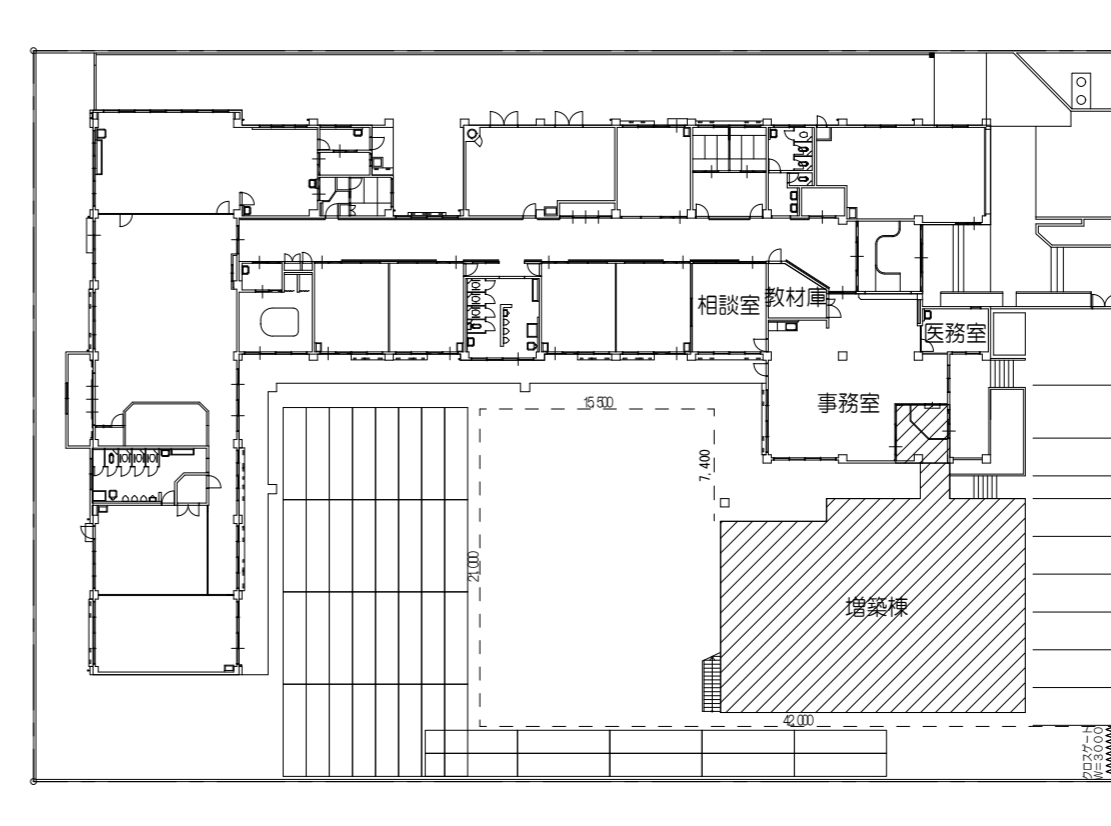

3. 事務室、医務室、教材庫、相談室以外の既存棟改修工事

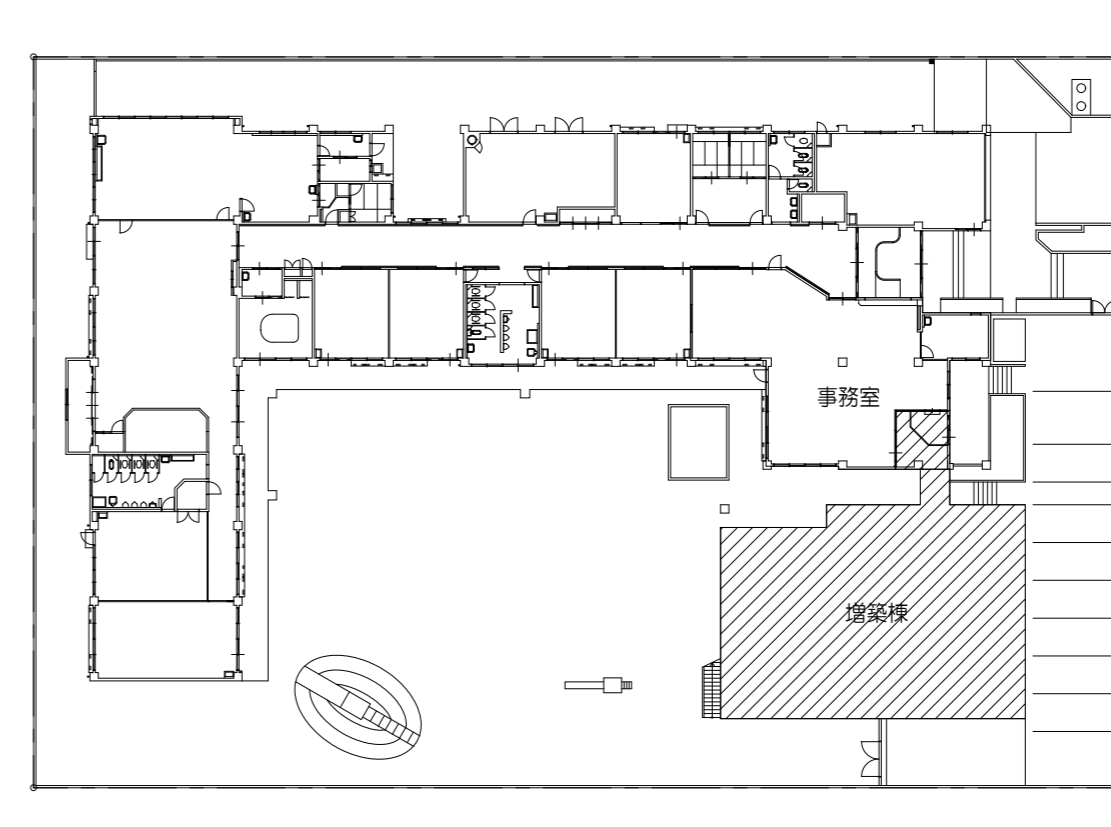

4. 事務室改修および外構工事